

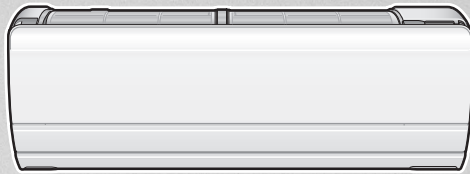

DAIKIN ROOM AIR CONDITIONER

OPERATION MANUAL

INVERTER



English

Français

Español

Italiano

Ελληνικά

Русский

Türkçe

MODELS

FTXZ25NV1B

FTXZ35NV1B

FTXZ50NV1B



SOMMAIRE

Avant l'utilisation

Mesures de sécurité.....	3
Noms et fonctions des pièces	5
Préparation avant l'utilisation	9
◆ Pour installer les piles ◆ Pour régler l'horloge	
◆ Pour régler la position d'installation de l'unité intérieure	

Fonctionnement de base

Pour régler les modes de fonctionnement.....	11
◆ AUTO ◆ REFROIDISSEMENT ◆ "SARARA" SEC	
◆ REFROIDISSEMENT SEC ◆ CHAUFFAGE ◆ HUMIDIFICATION "URURU"	
◆ CHAUFFAGE HUMIDE ◆ VENTILATEUR UNIQUEMENT	
Pour régler le flux d'air	13
◆ Pour régler le débit d'air ◆ Pour régler la direction du flux d'air	

Fonctions utiles

Pour utiliser le capteur à bon escient.....	16
◆ Capteur ŒIL INTELLIGENT à 3 zones ◆ ARRÊT AUTOMATIQUE	
Pour utiliser la minuterie.....	17
◆ MINUTERIE MARCHÉ / ARRÊT ◆ MINUTERIE D'ARRÊT AVEC COMPTE À REBOURS	
Pour un sommeil confortable	19
◆ MINUTERIE SOMMEIL CONFORTABLE	
Pour obtenir une capacité de chauffage élevée à votre réveil.....	21
◆ MINUTERIE DE CHAUFFAGE RAPIDE	

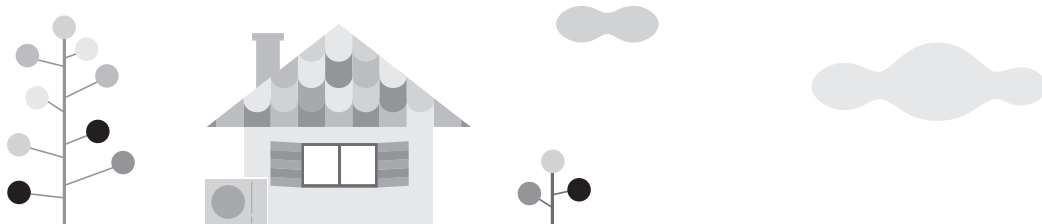

Conseils pour économiser de l'énergie

- A. Installez des stores ou des rideaux sur les fenêtres.**
Le fait de bloquer la lumière du soleil et l'air provenant de l'extérieur augmente l'effet du refroidissement / du chauffage.
- B. Veillez à ne pas trop refroidir la pièce.**
Le fait de maintenir le réglage de la température à un niveau modéré permet d'économiser de l'énergie.
- Réglage de la température recommandé
 - Pour le refroidissement: 26 à 28°C
 - Pour le chauffage: 20 à 24°C
- C. Veillez à ce que le filtre à air reste propre.**
L'encrassement des filtres à air entraîne un fonctionnement inefficace ainsi qu'une perte d'énergie. Lorsque le mode de fonctionnement NETTOYAGE AUTOMATIQUE DU FILTRE est activé, le climatiseur nettoie le filtre périodiquement. Un fonctionnement efficace est disponible à tout moment sans crainte d'encrassement. ► [Page 28](#)

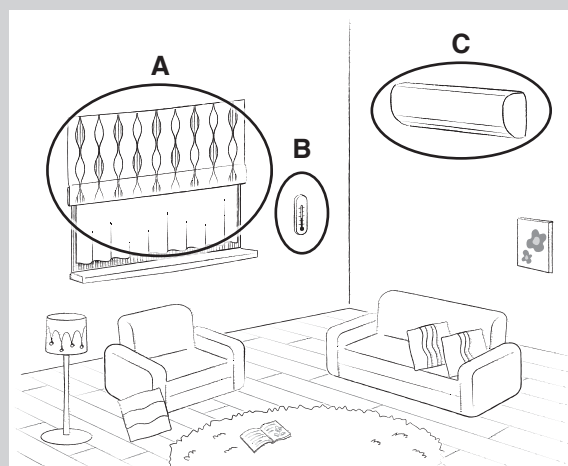

Pour augmenter la puissance du refroidissement ou du chauffage	23
◆ PUISSANT	
Pour purifier l'air ambiant	24
◆ PURIFICATION DE L'AIR STREAMER FLASH ◆ VENTILATION DE L'AIR D'ADMISSION	
Pour tenir compte des conditions d'utilisation	25
◆ ÉCONO ◆ SILENCIEUX DE L'UNITÉ EXTÉRIEURE	
Pour garder le climatiseur propre	27
◆ PARE-MOISSURES ◆ NETTOYAGE DU FILTRE	
Pour connaître l'état de la pièce et du climatiseur	30
◆ INFORMATIONS	
Pour modifier les réglages par défaut	31
◆ Réglages du menu	

Nettoyage

Nettoyage (pour le personnel d'entretien)	35
< Lorsque le témoin de MINUTERIE (orange) clignote >	36
< Lorsque le témoin PARE-MOISSURES / NETTOYAGE DU FILTRE (vert) clignote >	37

En cas de besoin

Lorsque le témoin de FONCTIONNEMENT (vert) clignote	40
FAQ	41
Dépannage (pour le personnel d'entretien)	42



Le texte anglais correspond aux instructions d'origine.
Les autres langues sont les traductions des instructions d'origine.

Conseils pour assurer votre confort

Capteur ŒIL INTELLIGENT

Lors de l'utilisation du capteur ŒIL INTELLIGENT, ce dernier détecte les mouvements d'une personne et ajuste la direction du flux d'air ainsi que le fonctionnement.

Souhaitez-vous diriger le flux d'air loin de vous?

Souhaitez-vous consommer moins d'énergie dans une pièce inoccupée?

Le capteur coopèrera avec vous. ► **Page 15, 16**



STREAMER FLASH

La technologie streamer flash décompose les moisissures et les substances allergènes.

Elle garde l'air dans la pièce et à l'intérieur du climatiseur propres pour créer un espace confortable. ► **Page 24**

Mesures de sécurité

	Lisez soigneusement les précautions de ce manuel avant de faire fonctionner l'unité.		Cet appareil est rempli de réfrigérant R32.
---	--	---	---

- Ce manuel doit être à portée de main de l'utilisateur.
- Les précautions décrites ci-dessous sont classées sous AVERTISSEMENT et ATTENTION. Toutes deux contiennent des renseignements importants liés à la sécurité. Veillez à bien respecter toutes les précautions.

 **AVERTISSEMENT** Si ces instructions ne sont pas correctement respectées, cela peut entraîner des blessures ou la mort.

 **ATTENTION** Si ces instructions ne sont pas correctement respectées, cela peut entraîner des dommages matériels ou des blessures pouvant être sérieuses en fonction des circonstances.

 Ne jamais essayer.	 Veillez à respecter ces instructions.	 Veiller à établir une connexion à la terre.
--	---	---

- Après l'avoir lu, conservez ce manuel dans un endroit pratique afin de pouvoir vous y référer si nécessaire. Dans le cas où l'équipement est transféré à un nouvel utilisateur, veillez à également lui confier le manuel.

AVERTISSEMENT

-  Ne pas utiliser d'autres moyens que ceux recommandés par le fabricant pour accélérer le processus de dégivrage ou pour le nettoyage.
- L'appareil doit être stocké dans une pièce qui ne contient pas de sources d'inflammation en fonctionnement continu (par exemple : des flammes nues, un appareil à gaz en marche ou un radiateur électrique allumé).
- Ne pas percer ni brûler.
- Soyez conscient que les réfrigérants peuvent être inodores.
- L'appareil doit être installé, utilisé et stocké dans une pièce où la surface au sol est supérieure à 1,8m².
- Afin d'éviter un incendie, une explosion ou des blessures, n'utilisez pas l'unité si des gaz nocifs, inflammables ou corrosifs ont été détectés à proximité.
- Soyez conscient que l'exposition prolongée à de l'air froid ou chaud du climatiseur ou à de l'air trop froid ou trop chaud peut être néfaste à votre condition physique et à votre santé.
- Ne placez pas d'objets, tels que des tiges, vos doigts, etc., dans l'entrée ou la sortie d'air. Si de tels objets entrent en contact avec les lames très rapides du climatiseur, des dysfonctionnements du produit, des dommages matériels ou des blessures corporelles risqueront de s'ensuivre.
- N'essayez pas de réparer, de démonter, de réinstaller ou de modifier le climatiseur vous-même. Cela peut entraîner des fuites d'eau, des décharges électriques ou des risques d'incendie.
- N'utilisez pas de vaporisateurs inflammables près du climatiseur, sinon un incendie risquerait de s'ensuivre.
- Lors de l'installation, du déplacement ou de la réparation de l'appareil, n'utilisez pas un réfrigérant différent de celui indiqué sur l'unité extérieure (R32). L'utilisation d'autres réfrigérants peut entraîner des problèmes ou des dommages à l'unité, ainsi que des blessures.
- Afin d'éviter toute décharge électrique, ne pas utiliser l'unité avec les mains mouillées.

-  Faire attention au feu en cas de fuite de réfrigérant. Si le climatiseur ne fonctionne pas correctement, c'est-à-dire s'il ne produit pas d'air frais ou chaud, cela peut être dû à une fuite de réfrigérant. Consultez votre revendeur pour obtenir de l'aide. Le réfrigérant contenu dans le climatiseur est sûr et ne fuit pas normalement. Cependant, en cas de fuite, le contact avec la flamme nue d'un brûleur, d'un appareil de chauffage ou d'une cuisinière peut entraîner la production de gaz nocif. N'utilisez pas le climatiseur jusqu'à ce qu'un technicien qualifié ait confirmé que la fuite a été réparée.
- N'essayez pas d'installer ou de réparer le climatiseur vous-même. Une mauvaise exécution peut entraîner des fuites d'eau, des décharges électriques ou des risques d'incendie. Veuillez contacter votre revendeur local ou du personnel qualifié pour les travaux d'installation et d'entretien.
- Lorsque le climatiseur présente un dysfonctionnement (émission d'une odeur de brûlé, etc.), mettez l'unité hors tension et contactez votre revendeur local. La poursuite du fonctionnement dans de telles circonstances peut entraîner une panne, des décharges électriques ou des risques d'incendie.
- Veillez à installer un disjoncteur différentiel. Si un disjoncteur différentiel n'est pas installé, cela peut entraîner des décharges électriques ou un incendie.

-  Veiller à mettre l'unité à la terre. Ne pas mettre l'unité à la terre sur un tuyau utilitaire, un parafoudre ou sur le fil de mise à la terre d'un téléphone. Une mise à la terre incorrecte peut entraîner des décharges électriques.

ATTENTION

-  N'utilisez pas le climatiseur à d'autres fins que celles prévues. Ne pas utiliser le climatiseur pour le refroidissement d'instruments de précision, de nourriture, de plantes, d'animaux ou d'œuvres d'art, cela pouvant affecter négativement la performance, la qualité et/ou la longévité des objets concernés.
- Ne pas exposer directement des plantes ou des animaux au flux d'air de l'unité, cela peut avoir des effets défavorables.



- Ne placez pas d'appareils produisant des flammes nues dans des endroits exposés au flux d'air de l'unité, cela peut affaiblir la combustion du brûleur.
- Ne bloquez ni les entrées ni les sorties d'air. Tout obstacle au flux d'air peut provoquer une baisse de performances ou des problèmes.
- Veillez à ne pas vous asseoir sur l'unité extérieure, à ne pas placer d'objets sur l'unité, ou à ne pas tirer l'unité. Ceci risquerait de causer des accidents, tels qu'une chute ou un renversement, et des blessures, des dysfonctionnements du produit ou des dommages au produit pourraient alors s'ensuivre.
- Ne pas placer d'objets sensibles à l'humidité directement en dessous des unités intérieures ou extérieures. Dans certaines conditions, la condensation sur l'unité principale ou sur les tuyaux de réfrigérant, la crasse du filtre à air ou un blocage de l'évacuation peuvent entraîner un égouttement, entraînant l'encrassement ou la panne de l'objet concerné.
- Après une utilisation prolongée, vérifiez que le support de l'unité et ses montures ne présentent pas d'endommagement. Si l'unité est laissée dans un état endommagé, elle peut tomber et provoquer des blessures.
- Pour éviter de vous blesser, ne touchez pas l'entrée d'air ou les ailettes en aluminium des unités intérieures ou extérieures.
- L'appareil n'est pas conçu pour être utilisé par de jeunes enfants sans surveillance ou par des personnes handicapées. La diminution des fonctions corporelles et l'endommagement de la santé peuvent s'ensuivre.
- Les enfants doivent être surveillés pour s'assurer qu'ils ne jouent pas avec l'unité ou sa télécommande. Toute opération accidentelle déclenchée par un enfant risquerait d'entraîner des troubles des fonctions corporelles et de nuire à la santé.
- Ne pas percuter les unités intérieures et extérieures, sous peine d'endommager le produit.
- Veillez à ne pas placer d'articles inflammables, tels que des bombes aérosol, à 1 m ou moins de la sortie d'air. Les bombes aérosol risqueraient d'exploser sous l'effet de l'air chaud expulsé par les unités intérieures ou extérieures.
- Veillez à ne pas laisser d'animaux domestiques uriner sur le climatiseur. Toute aspersion d'urine sur le climatiseur risquerait d'entraîner des décharges électriques ou un incendie.
- Ne pas laver le climatiseur à l'eau, cela peut entraîner des décharges électriques ou un incendie.
- Ne placez pas de récipients contenant de l'eau (vases, etc.) sur l'unité, cela provoquerait des risques d'électrocution ou d'incendie.



- Afin d'éviter tout appauvrissement de l'oxygène, s'assurer que la pièce est correctement ventilée si un appareil tel qu'un brûleur est utilisé en même temps que le climatiseur.
- Avant de procéder au nettoyage, veillez à arrêter l'unité, à mettre sur arrêt le disjoncteur et à retirer le cordon d'alimentation électrique. Sinon, des décharges électriques et des blessures peuvent s'ensuivre.
- Ne connecter le climatiseur qu'au circuit d'alimentation électrique spécifié. Toute autre alimentation électrique que celle spécifiée peut entraîner des décharges électriques, une surchauffe et des incendies.
- Arranger le tuyau d'évacuation afin d'assurer une purge régulière. Une mauvaise purge risque de mouiller le bâtiment, les meubles, etc.
- Ne placez pas d'objets à proximité directe de l'unité extérieure et ne laissez pas les feuilles ou d'autres débris s'accumuler autour de l'unité. Les feuilles constituent un foyer pour les petits animaux qui peuvent ensuite pénétrer dans l'unité. Une fois entrés, ces animaux peuvent provoquer des dysfonctionnements, de la fumée ou un incendie lorsqu'ils entrent en contact avec des pièces électriques.
- Ne placez pas d'objets autour de l'unité intérieure. Ceci pourrait avoir un effet négatif sur les performances, la qualité du produit et la durée de vie du climatiseur.
- Cet appareil n'est pas conçu pour être utilisé par des personnes souffrant de handicaps physiques, sensoriels ou mentaux, ou par des personnes qui ne savent pas comment le faire fonctionner, sauf si ces personnes sont surveillées ou dirigées par des personnes responsables pour pouvoir utiliser l'appareil en toute sécurité. Gardez l'appareil hors de portée des enfants pour vous assurer qu'ils ne joueront pas avec l'appareil.
- Pour l'entretien et le nettoyage, contactez le personnel d'entretien.

P002

Cet appareil n'est pas accessible au grand public.

Site de l'installation

< Pour installer le climatiseur dans les types d'environnement suivants, consultez votre revendeur >

- Environnements huileux ou contenant de la vapeur ou de la suie.
- Environnements salins tels que les zones côtières.
- Endroits contenant du gaz sulfuré tels qu'une source thermique.
- Endroits où de la neige peut bloquer l'unité extérieure.
- L'unité intérieure doit être placée à au moins 1 m des téléviseurs ou des postes de radio (l'unité risque de causer des interférences avec l'image ou le son).
- Le liquide évacué de l'unité extérieure doit être déversé dans un endroit offrant une bonne purge.

Tenez compte des nuisances sonores causées à votre voisinage

< Pour l'installation, choisissez un emplacement comme indiqué ci-dessous >

- Un emplacement suffisamment solide pour supporter le poids de l'unité et qui n'amplifie pas le bruit de fonctionnement ou les vibrations.
- Un emplacement où l'air expulsé par l'unité extérieure ou le bruit de fonctionnement ne dérangera pas le voisinage.

Électricité

- Pour l'alimentation électrique, veillez à utiliser un circuit d'alimentation séparé, réservé au climatiseur.

Déplacement du système

- Le déplacement du climatiseur requiert des connaissances et des compétences spécifiques. Veuillez consulter votre revendeur si vous devez le déplacer en cas de déménagement ou de réorganisation.

Noms et fonctions des pièces

Unité intérieure

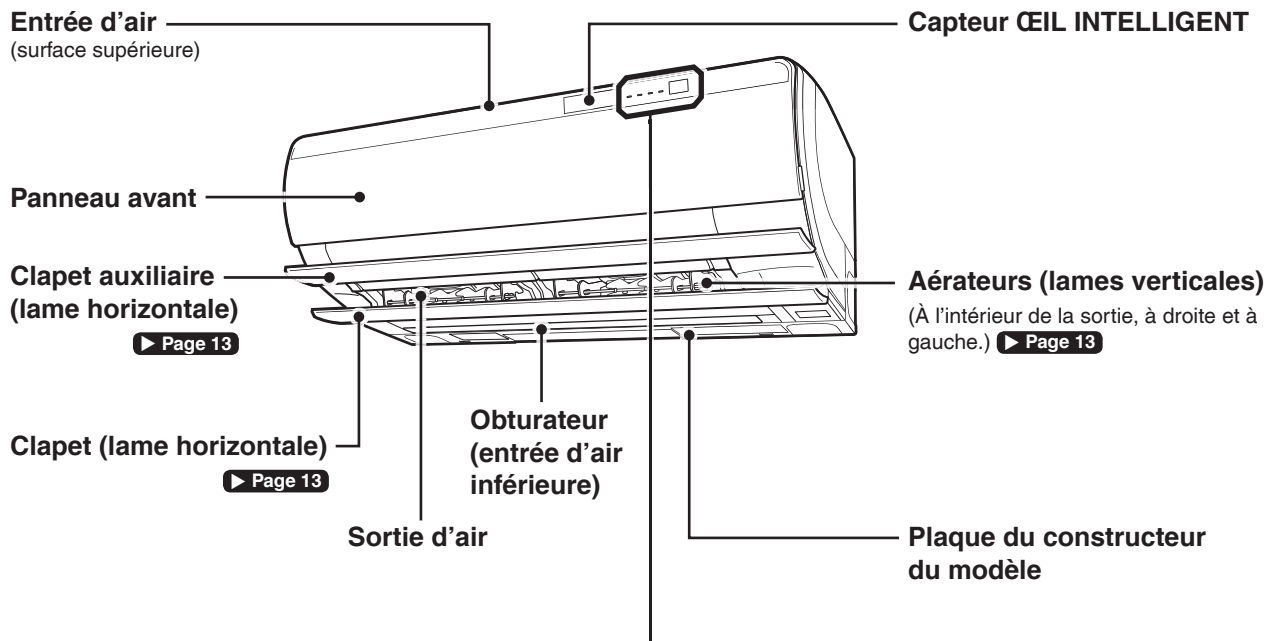

■ Affichage

Témoin PARE-MOISSISSURES / NETTOYAGE DU FILTRE (vert)

Témoin de la MINUTERIE DE CHAUFFAGE RAPIDE (rouge)

Témoin de FONCTIONNEMENT (vert)

Témoin de la MINUTERIE (orange)

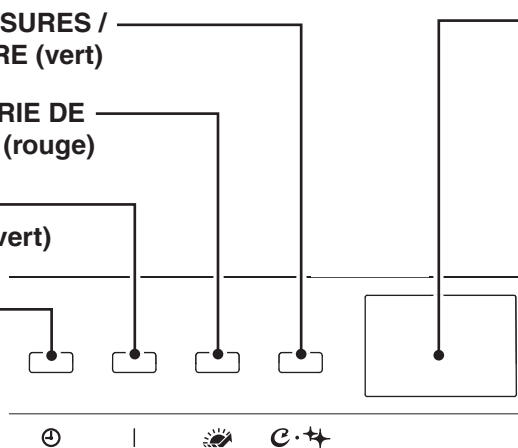

Émetteur/Récepteur

- Envoie des signaux à la télécommande et reçoit également les signaux émis par cette dernière.
- Le témoin FONCTIONNEMENT clignote et émet un bip sonore pour indiquer la réception d'un signal.

Situation	Type de bip
Mise en marche	bip-bip
Changement de réglage	bip
Arrêt	bip long

< Liste des témoins >

Témoin	Couleur	État	Description
Témoin de la MINUTERIE	orange	S'allume	La MINUTERIE est activée. ▶ Page 17
		Clignote	Il est temps de nettoyer l'unité de streamer. ▶ Page 36
Témoin de FONCTIONNEMENT	vert	S'allume	Le climatiseur est en marche.
		Clignote	Consultez le code d'erreur. ▶ Page 40
Témoin de la MINUTERIE DE CHAUFFAGE RAPIDE	rouge foncé	S'allume	La MINUTERIE DE CHAUFFAGE RAPIDE est activée. ▶ Page 21
	rouge vif		Le mode de chauffage préparatoire ou le mode de fonctionnement MINUTERIE DE CHAUFFAGE RAPIDE est activé. ▶ Page 21
Témoin PARE-MOISSISSURES / NETTOYAGE DU FILTRE	vert	S'allume	Le climatiseur fonctionne avec le mode PARE-MOISSISSURES AUTOMATIQUE réglé sur "On (Marche)". ▶ Page 27
		Clignote	Le fonctionnement PARE-MOISSISSURES ou NETTOYAGE DU FILTRE est activé. ▶ Page 27, 28
		Clignote	Il est temps de nettoyer la boîte à poussière. ▶ Page 37

Lorsque le panneau avant est ouvert ► Page 35

■ Unité d'affichage

Capteur ŒIL INTELLIGENT

Détecte les mouvements humains pour vérifier si une personne se trouve à proximité.

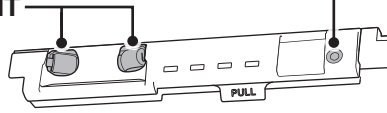

Interrupteur MARCHÉ/ARRÊT de l'unité intérieure

- Appuyez sur l'interrupteur pour mettre en marche l'appareil en mode de fonctionnement "AUTO" et avec le débit d'air réglé sur "AUTO". Réappuyez sur le bouton pour désactiver le mode de fonctionnement.
- Utilisez ce bouton lorsqu'aucune télécommande n'est immédiatement disponible.

Filter d'admission d'air (noir)

Élimine la poussière prélevée dans l'air extérieur. ► Page 39

Capteur de température d'humidification et d'humidité

(installé à l'intérieur de l'unité)

Détecte la température et l'humidité de l'air humidifié pour contrôler le degré d'humidité.

Boîte à poussière

Retire la poussière du filtre à air grâce à la brosse à dépeussier, puis la récupère.

► Page 37

Filter à air (blanc)

(2 emplacements à droite et à gauche) ► Page 38

Unité de streamer

Empêche la formation de moisissures et d'allergènes grâce au pouvoir de décomposition de l'évacuation du streamer. ► Page 36

Filter désodorisant et purificateur d'air photocatalytique (noir)

Absorbe les moisissures, les allergènes et les odeurs.

► Page 39

Capteur de température et d'humidité intérieures

(installé à l'intérieur de l'unité)
Détecte la température et l'humidité ambiante.

Unité extérieure

Entrée d'air de l'unité d'humidification

(à l'avant et à l'arrière)

Sortie d'air de l'unité d'humidification

(à l'avant)

Unité d'humidification

Entrée d'air

(sur le côté et à l'arrière)

Sortie d'air

Sortie d'évacuation

(à l'arrière de la partie inférieure)

Évacue l'eau de l'unité extérieure en mode de fonctionnement CHAUFFAGE ou CHAUFFAGE HUMIDE.

Capteur de température extérieure (arrière)

Détecte la température extérieure.

Tuyaux de réfrigérant, câble interunité et tuyau d'humidification

Borne de mise à la terre

(à l'intérieur)

Tuyau d'évacuation

Évacue l'eau de l'unité intérieure en mode de fonctionnement REFROIDISSEMENT, "SARARA" SEC ou REFROIDISSEMENT SEC.

Plaque du constructeur du modèle

Noms et fonctions des pièces

Télécommande

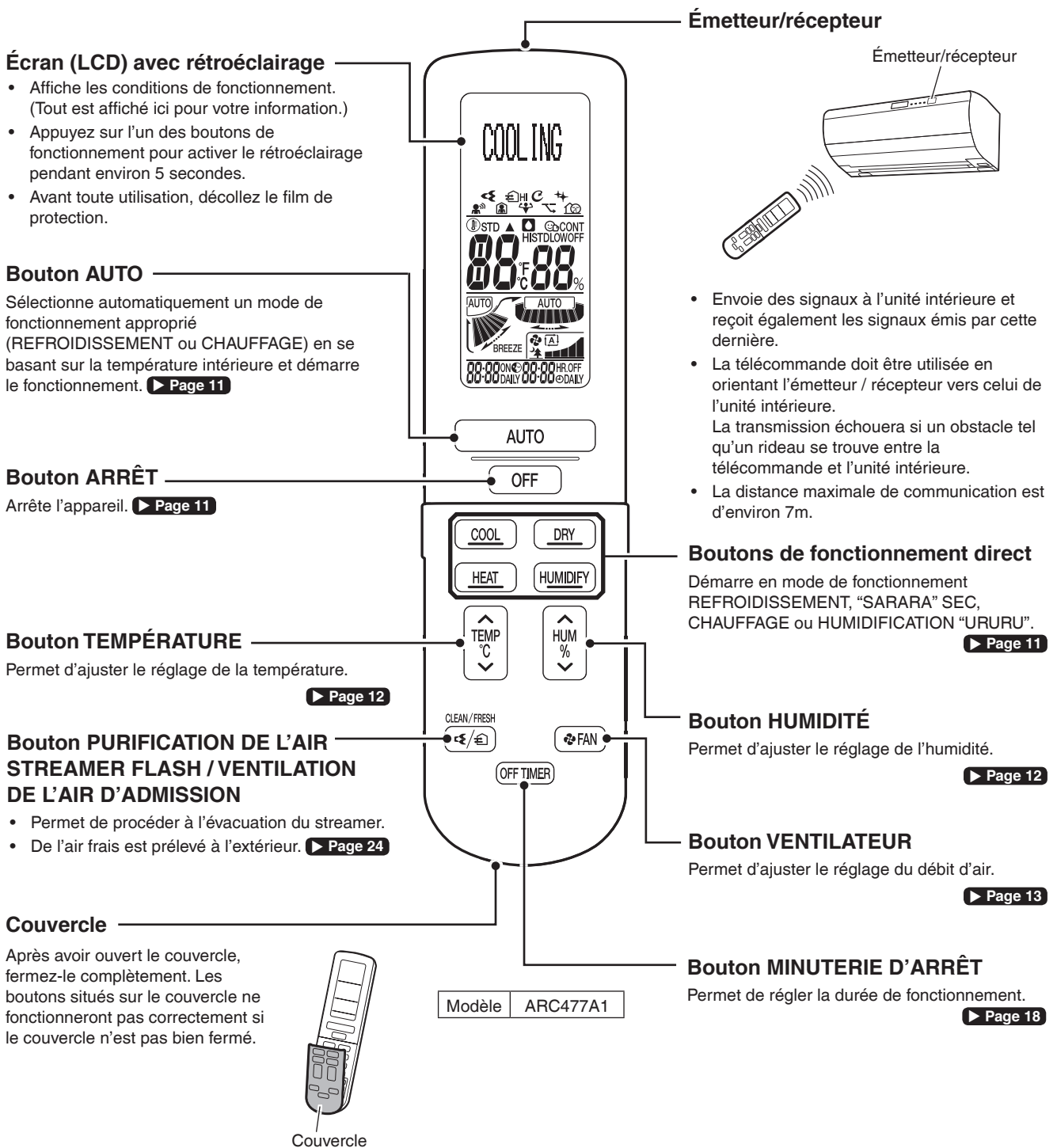

Remarques concernant la télécommande



- Veillez à ne pas faire tomber la télécommande et évitez de la mouiller. (Elle pourrait se casser.)
- Lorsque la télécommande est sale, essuyez-la avec un chiffon sec et doux.
- La communication des signaux peut devenir mauvaise si une lampe fluorescente munie d'un starter électronique (par ex., un témoin d'onduleur) ou un téléviseur se trouve dans la pièce. Consultez l'atelier de maintenance si c'est le cas.
- La sensibilité peut devenir mauvaise si l'émetteur/récepteur est exposé à la lumière directe du soleil.

Ouvrez le couvercle

Boutons de direction du flux d'air

Règle les directions verticale et horizontale du flux d'air. ► Page 13

Bouton CAPTEUR

-  : Détecte la présence d'une personne et adapte la direction du flux d'air.
-  : Éteint automatiquement l'unité lorsqu'aucune présence n'est détectée. ► Page 16

Bouton VENTILATEUR UNIQUEMENT

Met l'unité en mode de fonctionnement VENTILATEUR UNIQUEMENT. ► Page 11

Bouton PUISSANT

Augmente le débit d'air en mode de fonctionnement REFROIDISSEMENT ou CHAUFFAGE. ► Page 23

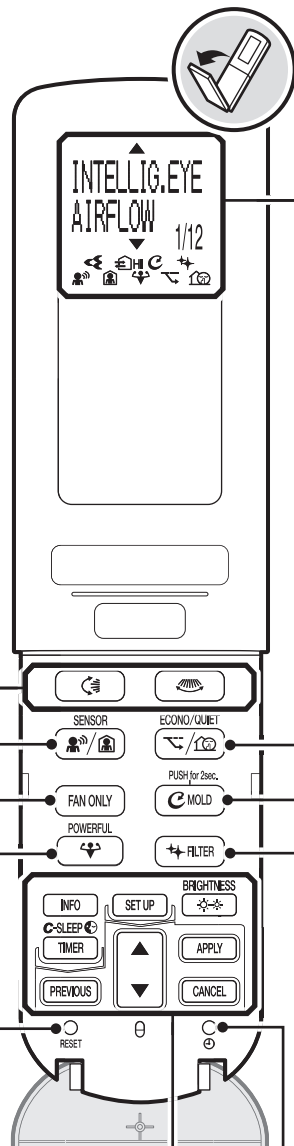

Bouton RÉINITIALISATION

Réinitialise l'indicateur de nettoyage de la boîte à poussière et l'indicateur de nettoyage de l'unité de streamer. ► Page 36, 37



▲	Un élément de menu s'affiche au dessus.
▼	Un élément de menu s'affiche en dessous.
	PURIFICATION DE L'AIR STREAMER FLASH ► Page 24
	VENTILATION DE L'AIR D'ADMISSION ► Page 24
	PARE-MOISSISSURES AUTOMATIQUE ► Page 27
	NETTOYAGE AUTOMATIQUE DU FILTRE ► Page 28
	Capteur CEIL INTELLIGENT à 3 zones ► Page 16
	ARRÊT AUTOMATIQUE ► Page 16
	PUISSANT ► Page 23
	ÉCONO ► Page 25
	FONCTIONNEMENT SILENCIEUX DE L'UNITÉ EXTÉRIEURE ► Page 25
1/12	Le nombre d'éléments de menu. ► Page 31

Bouton ÉCONO/SILENCIEUX

-  : Limite la consommation d'énergie maximale.
-  : Réduit le bruit émis par l'unité extérieure. ► Page 25

Bouton PARE-MOISSISSURES









Réduit les moisissures et les odeurs à l'intérieur de l'unité. ► Page 27

Bouton NETTOYAGE DU FILTRE

Élimine la poussière, par ex. les dépôts de poussière dans le filtre à air. ► Page 28

Bouton HORLOGE

Permet de régler l'heure de l'horloge. ► Page 10

	Bouton INFORMATIONS Donne des informations telles que la température et la consommation d'énergie. ► Page 30		Bouton CONFIGURATION Affiche l'écran CONFIGURATION. ► Page 31		Bouton LUMINOSITÉ Permet de régler la luminosité des témoins de l'unité intérieure. ► Page 10
	Bouton MINUTERIE Permet de régler les MINUTERIES. ► Page 17, 19, 21		Bouton SÉLECTION Permet de sélectionner des éléments.		Bouton APPLIQUER Applique le fonctionnement de la télécommande.
	Bouton PRÉCÉDENT Permet de revenir à l'écran précédent.				Bouton ANNULER Quitte l'écran CONFIGURATION. Annule les réglages de la minuterie.

Préparation avant l'utilisation

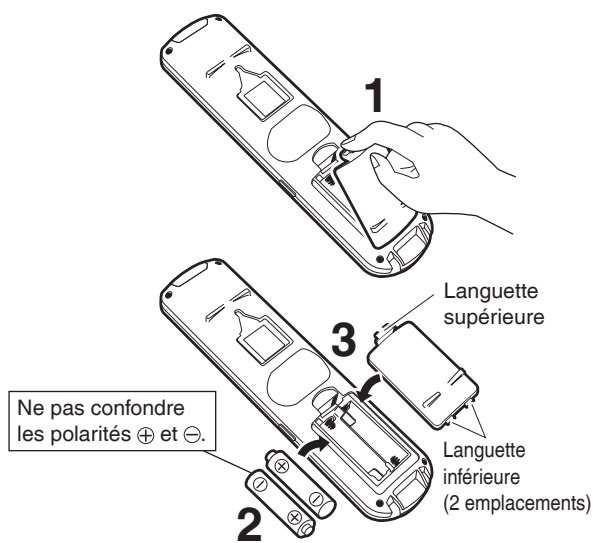

Pour installer les piles

1. Baissez la languette supérieure pour ouvrir le couvercle.

2. Insérez 2 piles AA.LR6 (alcalines) sèches.

- L'utilisation de piles autres que des piles AA.LR6 (alcalines) peut entraîner un dysfonctionnement.

3. Insérez les 2 languettes inférieures dans le couvercle pour le remettre en place.

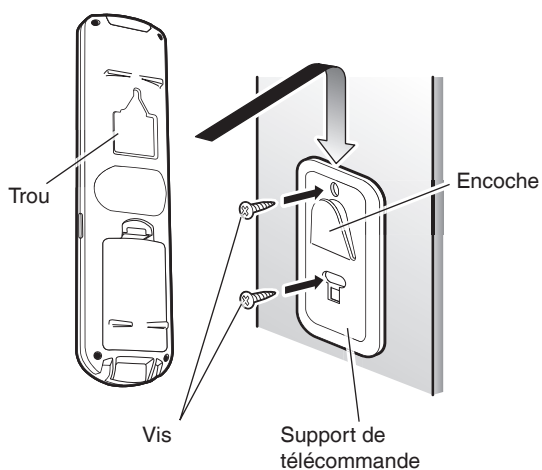

Pour fixer le support de télécommande sur un mur

1. Choisissez un endroit où les signaux sont à portée de l'unité.

2. Fixez le support de télécommande sur un mur, une colonne ou un endroit similaire avec les vis (non fournies).

3. Insérez l'encoche du support de télécommande dans le trou situé au dos de la télécommande.

Mettez le disjoncteur sous tension

- Après la mise sous tension, les clapets de l'unité intérieure s'ouvrent et se ferment une fois pour définir la position de référence.

Remarques concernant les piles

- La durée de vie des piles est d'environ 1 an. Cependant, si l'affichage de la télécommande commence à s'affaiblir et que la réception se dégrade en moins d'un an, remplacez simultanément les deux piles par des piles AA.LR6 (alcalines) neuves.
- Les piles incluses avec la télécommande sont fournies pour la mise en marche initiale de l'appareil. Il est possible qu'elles durent moins d'un an.
- Lorsque les MINUTERIES sont réglées, les réglages sont annulés après le changement des piles. Réglez à nouveau les MINUTERIES.
- Lorsque le climatiseur n'est pas utilisé pendant une longue période, retirez les piles.

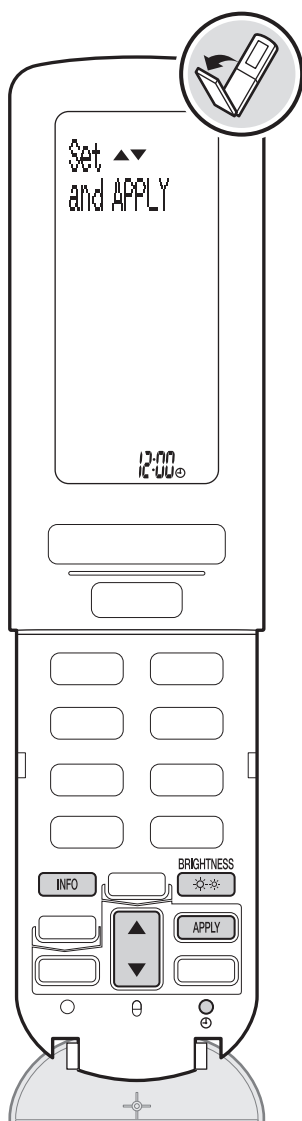

Pour régler l'horloge

1. Appuyez sur .

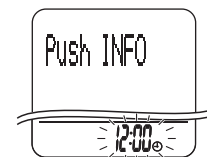

2. Appuyez sur pour régler l'horloge à l'heure actuelle.

- Chaque fois que vous appuyez sur , l'heure avance ou recule d'une minute. Si vous maintenez le bouton enfoncé, l'heure avance ou recule de 10 minutes.

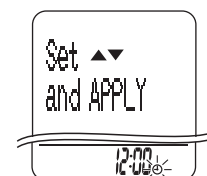

3. Appuyez sur .

- Après l'apparition du message " CLOCK Set ", l'écran normal s'affiche à nouveau.

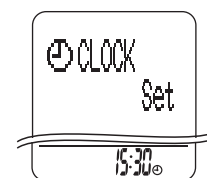

< Pour régler l'horloge après avoir changé les piles >

Lorsque l'horloge est réglée, le réglage est mémorisé dans l'unité intérieure. Après avoir changé les piles, dirigez la télécommande vers l'unité intérieure et appuyez sur . (L'heure sera réglée automatiquement.) Si le message "12:00" continue de clignoter, suivez les étapes 1 à 3 ci-dessus.

Pour régler la position d'installation de l'unité intérieure

➤ Définissez le paramètre "INSTALLED POSITION (POSITION D'INSTALLATION)" dans les réglages du menu.

- Pour régler la propriété du flux d'air, définissez le paramètre "INSTALLED POSITION (POSITION D'INSTALLATION)". ▶ [Page 31, 33](#)

Pour régler la luminosité des témoins de l'unité intérieure

➤ Appuyez sur .

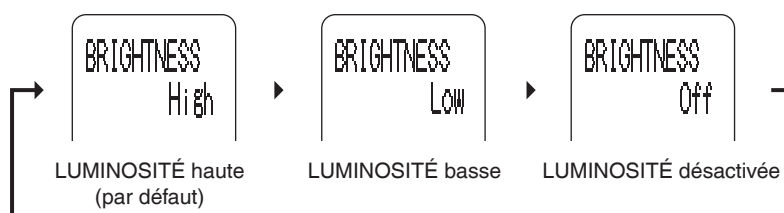

Remarque concernant le réglage de l'horloge

- Si l'horloge interne de l'unité intérieure n'est pas à la bonne heure, la MINUTERIE MARCHE/ARRÊT, la MINUTERIE SOMMEIL CONFORTABLE et la MINUTERIE DE CHAUFFAGE RAPIDE ne fonctionneront pas à la bonne heure.

Pour régler les modes de fonctionnement

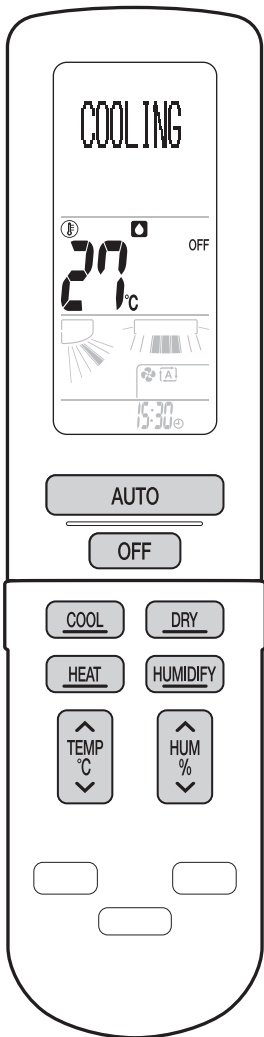

Fonctionnement AUTO

Pour faire fonctionner dans le mode de fonctionnement approprié (REFROIDISSEMENT ou CHAUFFAGE) en se basant sur la température réglée et la température intérieure.

➤ Appuyez sur **AUTO** .

AUTO

Fonctionnement REFROIDISSEMENT

Pour baisser la température.

➤ Appuyez sur **COOL** .

COOLING

Fonctionnement "SARARA" SEC

Pour baisser l'humidité.

➤ Appuyez sur **DRY** .

DRY

Fonctionnement REFROIDISSEMENT SEC

Pour baisser la température et l'humidité.

➤ Appuyez sur **↓** lorsque l'unité est en mode de fonctionnement REFROIDISSEMENT.

- Appuyez sur **TEMP °C** lorsque l'appareil est en mode de fonctionnement "SARARA" SEC pour passer en mode de fonctionnement REFROIDISSEMENT SEC.

DRY
COOLING

Fonctionnement CHAUFFAGE

Pour augmenter la température.

➤ Appuyez sur **HEAT** .

HEATING

Fonctionnement HUMIDIFICATION "URURU"

Pour augmenter l'humidité.

➤ Appuyez sur **HUMIDIFY** lorsque l'unité ne fonctionne pas.

HUMIDIFY

Fonctionnement CHAUFFAGE HUMIDE

Pour augmenter la température et l'humidité.

➤ Appuyez sur **HUMIDIFY** lorsque l'unité est en mode de fonctionnement CHAUFFAGE.

- Réappuyez sur le bouton pour revenir en mode de fonctionnement CHAUFFAGE.
- Appuyez sur **HUM** lorsque l'appareil est en mode CHAUFFAGE ou sur **TEMP °C** lorsque l'appareil est en mode HUMIDIFICATION "URURU" pour passer en mode CHAUFFAGE HUMIDE.

HUMID
HEATING

Fonctionnement VENTILATEUR UNIQUEMENT

Pour diffuser de l'air.

➤ Appuyez sur **FAN ONLY** .

FAN ONLY

< Pour désactiver le mode de fonctionnement >

➤ Appuyez sur **OFF** .

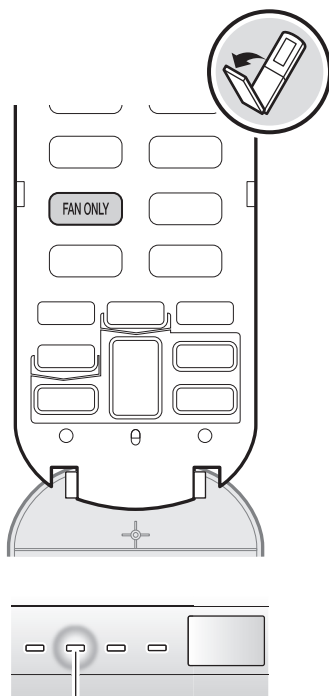

Témoins de FONCTIONNEMENT (vert)

Pour régler la température

Appuyez sur  .

Pour régler l'humidité

Appuyez sur  .

Remarques concernant les réglages de l'humidité

Réglage	Description
 : HYDRATATION	Maintient un taux d'humidité élevé et ne souffle pas l'air directement sur le corps pour préserver la peau. Ce mode de fonctionnement est recommandé lorsque vous vous préoccupez de la sécheresse de votre peau. Le débit d'air ne peut pas être modifié.
CONT : CONTINU	Poursuit l'humidification ou la déshumidification.
HI : HAUT	Humidifie ou déshumidifie à une puissance élevée.
STD : STANDARD	Humidifie ou déshumidifie à une puissance modérée.
LOW : BAS	Humidifie ou déshumidifie à basse puissance.
OFF : ARRÊT	Ne contrôle pas l'humidité.

Remarques concernant les réglages de la température et de l'humidité dans chaque mode de fonctionnement

Mode	Température	Humidité
AUTO	18 à 30°C	Le réglage de l'humidité n'est pas disponible.
REFROIDISSEMENT	18 à 32°C	*3
REFROIDISSEMENT SEC		HYDRATATION, CONTINU, BAS, STANDARD, HAUT ou ARRÊT*4
"SARARA" SEC	*1	CONTINU, BAS, STANDARD ou HAUT
CHAUFFAGE	10 à 30°C	*5
CHAUFFAGE HUMIDE		ARRÊT *6, BAS, STANDARD, HAUT, CONTINU ou HYDRATATION
HUMIDIFICATION "URURU"		BAS, STANDARD, HAUT ou CONTINU

*1 Lorsque la température est modifiée, l'unité entre en mode de fonctionnement REFROIDISSEMENT SEC.

*2 Lorsque la température est modifiée, l'unité entre en mode de fonctionnement CHAUFFAGE HUMIDE.

*3 Lorsque l'humidité est baissée, l'unité entre en mode de fonctionnement REFROIDISSEMENT SEC.

*4 Lorsque le réglage "ARRÊT" est sélectionné, l'unité entre en mode de fonctionnement REFROIDISSEMENT.

*5 Lorsque l'humidité est augmentée, l'unité entre en mode de fonctionnement CHAUFFAGE HUMIDE.

*6 Lorsque le réglage "ARRÊT" est sélectionné, l'unité entre en mode de fonctionnement CHAUFFAGE.

Remarques concernant le fonctionnement "SARARA" SEC

- Ce mode mélange l'air froid asséché à l'air ambiant pour ajuster la température de sortie de l'air et supprimer toute humidité.
- Lorsque la température intérieure augmente, l'unité entre automatiquement en mode de fonctionnement REFROIDISSEMENT SEC.
- Lorsque la température extérieure est inférieure à la température intérieure, la déshumidification est moins efficace.
- Lorsque la température extérieure est inférieure à 18°C, la pièce est déshumidifiée en alternant les modes REFROIDISSEMENT et CHAUFFAGE. En outre, la ventilation est correctement contrôlée et l'humidité ambiante est abaissée en injectant de l'air extérieur dans la pièce. (Déshumidification de l'admission d'air)

Remarques concernant le fonctionnement REFROIDISSEMENT SEC

- Pour faire baisser l'humidité, en mode de fonctionnement REFROIDISSEMENT SEC, le débit d'air devient inférieur à celui du mode REFROIDISSEMENT.
- Lorsque l'humidité n'est pas réduite, l'unité entre automatiquement en mode de fonctionnement "SARARA" SEC.

Remarques concernant le fonctionnement HUMIDIFICATION "URURU"

- L'unité d'humidification collecte l'humidité présente dans l'air extérieur pour humidifier la pièce.

Remarques concernant le fonctionnement CHAUFFAGE HUMIDE

- Lorsque la température intérieure augmente en mode CHAUFFAGE, l'humidité intérieure peut temporairement chuter.

Pour régler le flux d'air

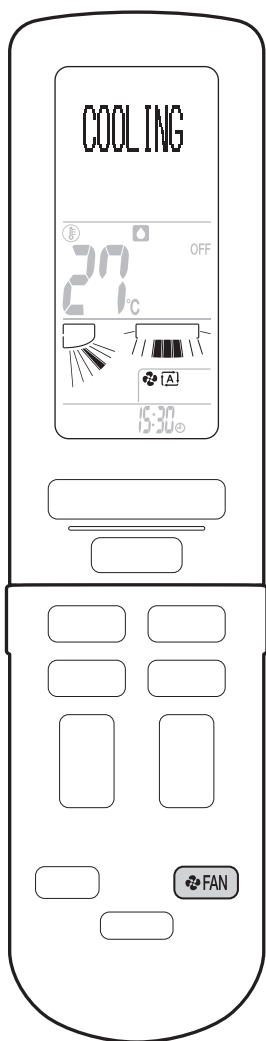

Pour régler le débit d'air

Appuyez sur .

- Chaque fois que vous appuyez sur ce bouton, l'indicateur de débit d'air change. (Certains indicateurs n'apparaîtront peut-être pas selon le mode de fonctionnement. ► [Page 14](#))



- Lorsque le flux d'air est réglé sur “”, l'unité intérieure entrera en mode de fonctionnement silencieux et le bruit de fonctionnement de l'unité sera plus silencieux.
- Si la température n'atteint pas le niveau souhaité, modifiez le réglage du débit d'air.

Pour régler la direction du flux d'air

< Pour modifier la direction verticale du flux d'air >

Appuyez sur .

- Chaque fois que vous appuyez sur ce bouton, l'indicateur de direction du flux d'air change. (Certains indicateurs n'apparaîtront peut-être pas selon le mode de fonctionnement. ► [Page 14](#))
- Les clapets se déplacent verticalement.

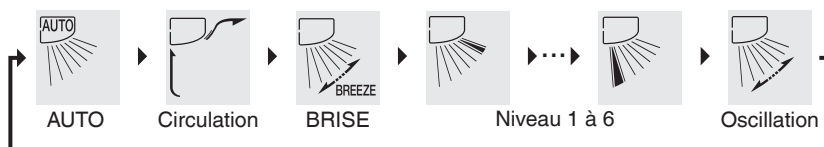

< Pour modifier la direction horizontale du flux d'air >

Appuyez sur .

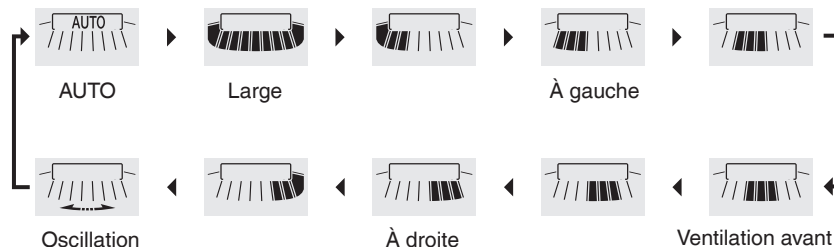

- Chaque fois que vous appuyez sur ce bouton, l'indicateur de direction du flux d'air change. (Certains voyants n'apparaîtront peut-être pas en fonction du réglage du paramètre “INSTALLED POSITION (POSITION D'INSTALLATION)”. ► [Page 33](#))
- Les aérateurs se déplacent horizontalement.



< Pour combiner les directions verticale et horizontale du flux d'air (flux d'air 3D) >

Réglez les directions verticale et horizontale du flux d'air sur “Oscillation”.



- Les clapets et les aérateurs se déplacent alternativement.
- Pour annuler le flux d'air 3D, appuyez sur  ou  .

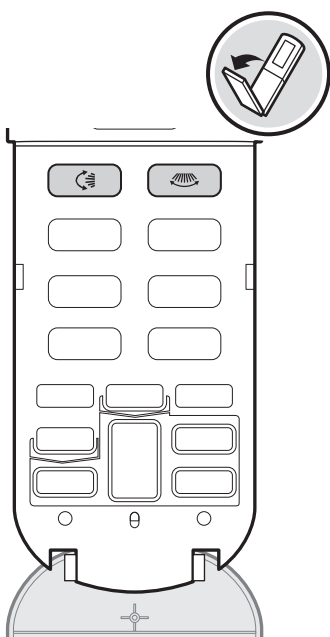

Remarques concernant le débit d'air

- Lorsque le débit d'air est réglé sur "AUTO", l'activation du mode REFROIDISSEMENT, "SARARA" SEC ou REFROIDISSEMENT SEC (y compris le fonctionnement sélectionné avec le mode "AUTO") déclenche la fonction désodorisante qui réduit les odeurs provenant de l'unité intérieure et l'unité ne souffle plus l'air immédiatement. Patientez environ 40 secondes. (ANTI-ODEURS)
- Lorsque le débit d'air est réduit, les clapets et les aérateurs s'arrêtent. Lorsque la direction verticale du flux d'air est réglée sur "Oscillation", les clapets s'arrêtent en position ascendante.
- À des débits d'air inférieurs, l'effet du refroidissement/du chauffage est également moins important.

< Réglages du débit d'air dans chaque mode de fonctionnement >

Mode	Réglage du débit d'air
"SARARA" SEC / REFROIDISSEMENT SEC	AUTO
AUTO / REFROIDISSEMENT / CHAUFFAGE / HUMIDIFICATION "URURU" / CHAUFFAGE HUMIDE* / VENTILATEUR UNIQUEMENT	AUTO, Silencieux de l'unité intérieure, Débit d'air 1-5

*Lorsque l'humidité est réglée sur "HYDRATATION", le débit d'air passe en mode "AUTO".

Remarques concernant la direction verticale du flux d'air

Le flux d'air peut être réglé sur "AUTO", "Circulation" et "BRISE" selon le mode de fonctionnement.

■ Flux d'air Circulation



Ce réglage diffuse de l'air à une grande distance grâce à l'espace du plafond. En outre, l'air peut circuler dans toute la pièce en prélevant l'air de l'obturateur (entrée d'air inférieure), afin d'éliminer les variations de température.

■ Flux d'air BRISE



Ce réglage ajuste automatiquement le débit d'air et la direction verticale du flux d'air pour générer un flux semblable à une brise. Ce flux d'air est agréable même lorsqu'il est diffusé au niveau du corps.

< Réglage du flux d'air "AUTO", "Circulation" et "BRISE" dans chaque mode de fonctionnement >

Mode	Réglage de la direction du flux d'air		
	AUTO	Circulation	BRISE
AUTO	✓	-	-
REFROIDISSEMENT / "SARARA" SEC / REFROIDISSEMENT SEC	✓	✓	✓
CHAUFFAGE / HUMIDIFICATION "URURU" / CHAUFFAGE HUMIDE	✓	-	-
VENTILATEUR UNIQUEMENT	-	✓	✓

< Réglage du flux d'air "AUTO" dans chaque mode de fonctionnement >

Mode	Réglage de la direction du flux d'air	
REFROIDISSEMENT / REFROIDISSEMENT SEC	Flux d'air Circulation ► Flux d'air BRISE	
CHAUFFAGE / CHAUFFAGE HUMIDE	Répétition du souffle d'air descendant et du flux d'air Circulation.	
"SARARA" SEC	Lorsque la température intérieure est un peu plus basse	Flux d'air Circulation
	Lorsque la température intérieure est un peu plus élevée	Flux d'air BRISE
HUMIDIFICATION "URURU"	Circulation	

< Plage de déplacement des clapets >

La plage de déplacement des clapets varie selon le mode de fonctionnement.

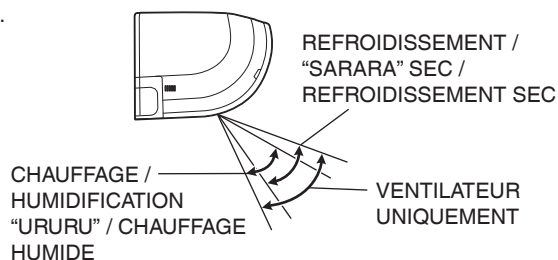

⚠ ATTENTION

- Utilisez toujours une télécommande pour régler les angles des clapets et des aérateurs. Si vous essayez de déplacer les clapets et les aérateurs de force à la main lorsqu'ils oscillent, le mécanisme pourrait être endommagé.
- Utilisez toujours une télécommande pour régler les angles des aérateurs. À l'intérieur de la sortie d'air, un ventilateur tourne à grande vitesse.

Pour régler le flux d'air

Remarques concernant le flux d'air 3D

- Le flux d'air 3D fait circuler de l'air froid qui a tendance à s'accumuler en bas de la pièce et de l'air chaud qui a tendance à monter au plafond, dans toute la pièce, ce qui évite la formation de zones froides et de zones chaudes.

Remarques concernant la direction horizontale du flux d'air

- Lorsque la direction horizontale du flux d'air est réglée sur "AUTO", le capteur CEIL INTELLIGENT est activé. Le capteur CEIL INTELLIGENT détecte la présence d'une personne à gauche, devant et à droite, et éloigne le flux d'air de cette personne.

<Capteur CEIL INTELLIGENT>

Le capteur CEIL INTELLIGENT détecte les mouvements d'une personne (objet produisant de la chaleur) pour vérifier sa position.

Exemple (pour Comfort) ► Page 16



- La distance maximale de détection est d'environ 9m à l'avant de l'unité intérieure.
- Le mouvement de petits animaux, notamment les chiens et les chats, ou une variation de température due à un objet produisant de la chaleur, par ex. un autre appareil de chauffage ou appareil électrique, peut être détecté(e) à tort comme étant une personne. En outre, les zones exposées à la lumière du soleil peuvent être détectées à tort comme étant une personne.
- Si plusieurs personnes sont détectées dans la même pièce, la direction du flux d'air est modifiée en fonction de la position de la dernière personne détectée.
- La zone située juste en dessous ou juste à côté de l'unité intérieure ne peut pas être détectée.
- La portée de détection est la suivante.

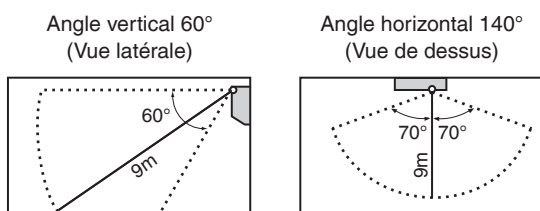

Pour utiliser le capteur à bon escient

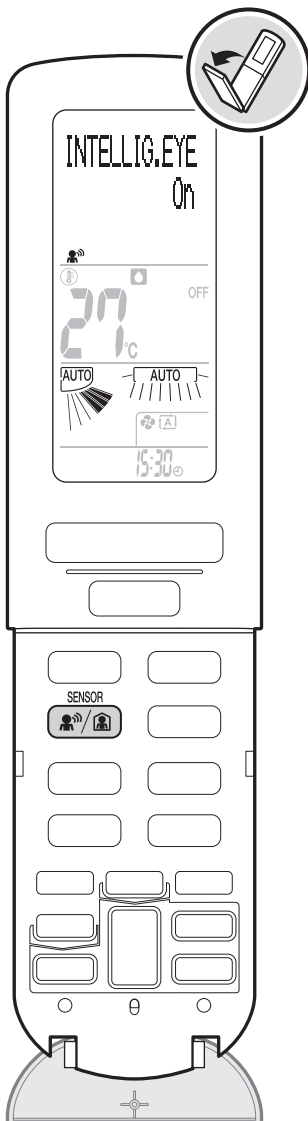

Fonctionnement CÉIL INTELLIGENT à 3 zones

Vous pouvez choisir d'éloigner ou non le flux d'air d'une personne en fonction de vos préférences. Le capteur CÉIL INTELLIGENT détecte les mouvements d'une personne et change automatiquement la direction du flux d'air.

Fonctionnement ARRÊT AUTOMATIQUE

Lorsque le capteur CÉIL INTELLIGENT estime que la pièce est inoccupée, il augmente le réglage de la température de 2°C en mode REFROIDISSEMENT ou baisse le réglage de 2°C en mode CHAUFFAGE. Lorsque la durée réglée s'est écoulée sans que la situation ait changé, le climatiseur s'arrête automatiquement.

< Pour utiliser le mode de fonctionnement >

Appuyez sur et sélectionnez le réglage de votre choix.

- Chaque fois que vous appuyez sur ce bouton, le réglage change.

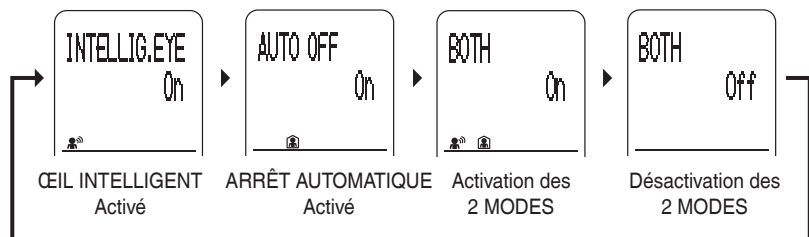

- Le symbole “”, “” ou “” s’affiche sur l’écran LCD.

Réglage du capteur CÉIL INTELLIGENT à 3 zones

Focus (Focalisation)	Souffle de l'air sur une personne.
Confort * (Confort)	Ne souffle pas d'air sur une personne.

* Réglage par défaut

Vous pouvez modifier le réglage dans “INTELLIG.EYE AIRFLOW (FLUX D’AIR CÉIL INTELLIGENT)” dans les paramètres du menu. **► Page 31, 32**

Réglage du mode ARRÊT AUTOMATIQUE

1 HR * (1 HR)	Le climatiseur s’arrête 1 heure après que le capteur a estimé que la pièce est inoccupée.
3 HR (3 HR)	Le climatiseur s’arrête 3 heures après que le capteur a estimé que la pièce est inoccupée.

* Réglage par défaut

Vous pouvez modifier le réglage dans “AUTO OFF time (Heure de l’ARRÊT AUTOMATIQUE)” dans les paramètres du menu. **► Page 31, 32**

< Pour annuler le mode de fonctionnement >

Appuyez sur et sélectionnez “BOTH Off (Désactivation des 2 modes)”.

- Le symbole “”, “” ou “” disparaît de l’écran LCD.

Remarque concernant le mode de fonctionnement CÉIL INTELLIGENT à 3 zones

- Le fonctionnement PUISSANT est annulé lorsque le mode CÉIL INTELLIGENT à 3 zones est sélectionné.

Remarque concernant les modes de fonctionnement CÉIL INTELLIGENT à 3 zones et ARRÊT AUTOMATIQUE

- Si aucune présence n’est détectée dans la pièce pendant 20 minutes, le climatiseur augmente le réglage de la température de 2°C en mode REFROIDISSEMENT ou baisse le réglage de 2°C en mode CHAUFFAGE.
Lorsque la température intérieure est supérieure à 30°C, le mode de fonctionnement augmente le réglage de la température de 1°C en mode REFROIDISSEMENT.

Pour utiliser la minuterie

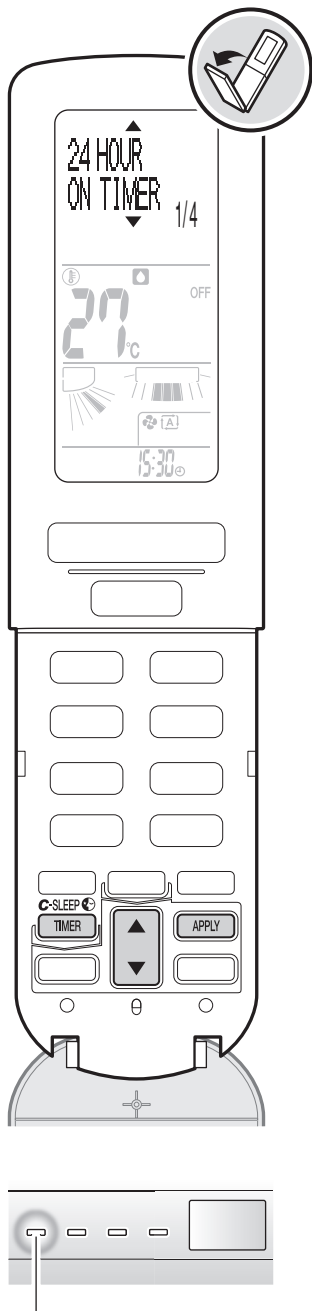

Témoin de la MINUTERIE (orange)

Fonctionnement MINUTERIE MARCHÉ / ARRÊT

Cette fonction contrôle l'heure de début et l'heure de fin du fonctionnement. Lorsque vous réglez la minuterie, vous pouvez sélectionner la fréquence de fonctionnement une fois ou tous les jours.

< Pour utiliser le mode de fonctionnement >

1. Appuyez sur .
2. Appuyez sur pour sélectionner l'élément de votre choix, puis appuyez sur .



3. Appuyez sur pour sélectionner l'élément de votre choix, puis appuyez sur .

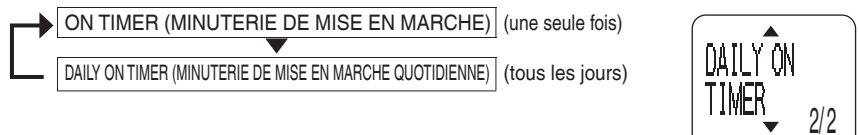

4. Appuyez sur pour régler l'heure de début et de fin, puis appuyez sur .

- L'heure du dernier réglage est affichée (à partir de la deuxième fois).
- Chaque fois que vous appuyez sur , l'heure avance ou recule de 10 minutes. Si vous maintenez le bouton enfoncé, l'heure avance ou recule en continu.
- Une fois le réglage terminé, l'heure et le message "ON" ou "OFF" s'affichent sur l'écran LCD. Lorsque l'option de réglage quotidien est sélectionnée, "DAILY" est également affiché sur l'écran LCD.
- Le témoin de la MINUTERIE (orange) s'allume.



MINUTERIE DE MISE EN MARCHÉ



MINUTERIE D'ARRÊT

< Pour modifier ou annuler le réglage >

1. Suivez les étapes 1 et 2 ci-dessus, puis sélectionnez la MINUTERIE que vous souhaitez modifier.
2. Appuyez sur pour sélectionner l'élément de votre choix, puis appuyez sur .

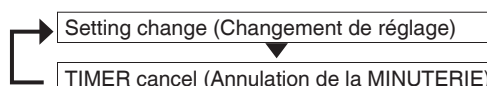

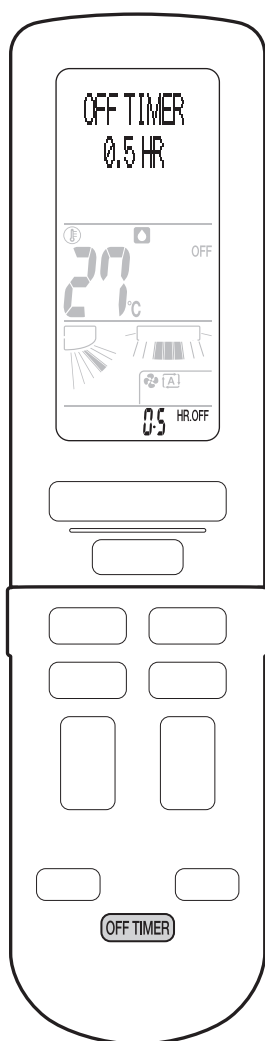

Fonctionnement MINUTERIE D'ARRÊT AVEC COMPTE À REBOURS

Vous pouvez modifier le temps restant de la minuterie jusqu'à l'arrêt programmé. La minuterie doit être réglée à chaque fois.

< Pour utiliser le mode de fonctionnement >

Appuyez sur **OFF TIMER**.

- L'heure peut être réglée par paliers de 30 minutes chaque fois que le bouton est enfoncé (de 30 minutes à 9 heures et 30 minutes).

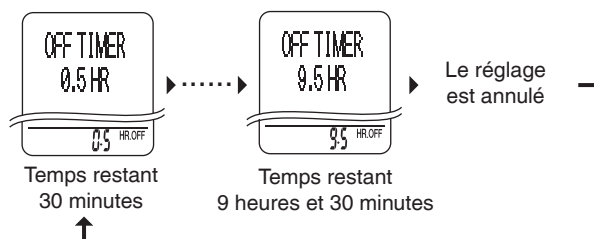

- "OFF" et le temps restant jusqu'à l'arrêt programmé sont affichés sur l'écran LCD.
- Le témoin de la MINUTERIE (orange) s'allume.

< Pour annuler le réglage >

Appuyez sur **OFF TIMER** jusqu'à que le réglage soit annulé.

- Le témoin de la MINUTERIE s'éteint.

< Pour combiner les modes de fonctionnement MINUTERIE DE MISE EN MARCHÉ et MINUTERIE D'ARRÊT / MINUTERIE D'ARRÊT AVEC COMPTE À REBOURS >

Vous pouvez combiner les modes de fonctionnement MINUTERIE DE MISE EN MARCHÉ et MINUTERIE D'ARRÊT / MINUTERIE D'ARRÊT AVEC COMPTE À REBOURS.

Exemple

Heure actuelle : 23:00 (le climatiseur est en marche).

- La MINUTERIE D'ARRÊT est réglée sur 0:00 (ou la MINUTERIE D'ARRÊT AVEC COMPTE À REBOURS est réglée pour éteindre l'unité après 1 heure).
- La MINUTERIE DE MISE EN MARCHÉ est réglée sur 7:00.



< Pour annuler tous les réglages de MINUTERIE >

Appuyez sur **CANCEL**.

- Le témoin de la MINUTERIE s'éteint.
- Si l'écran du menu est ouvert, appuyez deux fois sur **CANCEL**.

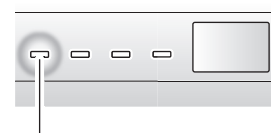

Témoin de la MINUTERIE (orange)

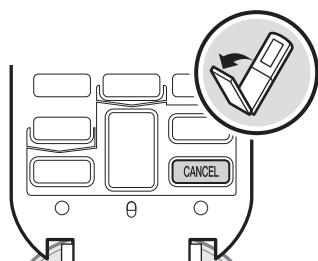

Remarques concernant le fonctionnement MINUTERIE

- Si la MINUTERIE D'ARRÊT AVEC COMPTE À REBOURS et la MINUTERIE D'ARRÊT (une fois) sont réglées simultanément, la priorité est donnée à la minuterie qui a été réglée en dernier.
- Si vous n'utilisez pas le climatiseur pendant une longue période, annulez la minuterie quotidienne.
- Si vous modifiez la fréquence du fonctionnement minuterie, annulez tout d'abord le réglage actuel de la minuterie, puis réglez à nouveau la minuterie.
- Lorsque le témoin de la MINUTERIE clignote, il est temps de nettoyer l'unité de streamer. ► **Page 36**
- Réglez à nouveau la minuterie dans les cas suivants. (La minuterie est remise à zéro.)
 - Panne de courant.
 - Désactivation du disjoncteur.
- Remplacement des piles de la télécommande.

Pour un sommeil confortable

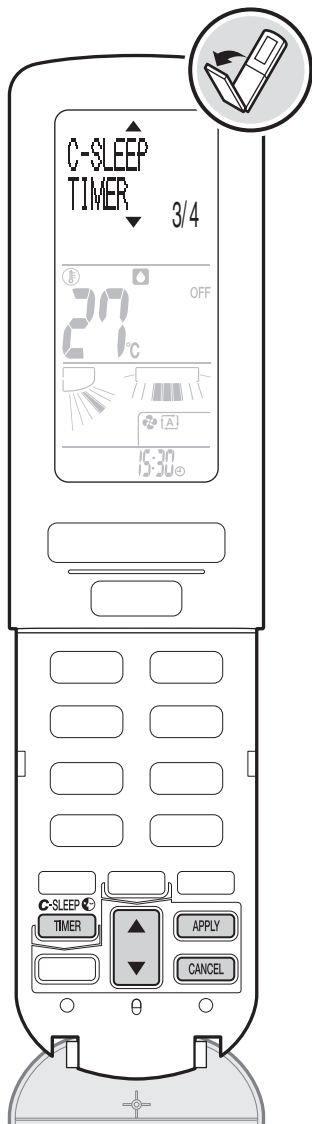

Fonctionnement MINUTERIE SOMMEIL CONFORTABLE

Le mode MINUTERIE SOMMEIL CONFORTABLE maintient la température et l'humidité intérieures à des niveaux appropriés pour un sommeil confortable et un matin rafraîchissant.



< Pour utiliser le mode de fonctionnement >

1. Appuyez sur  lorsque l'unité est en mode de fonctionnement REFROIDISSEMENT ou CHAUFFAGE.

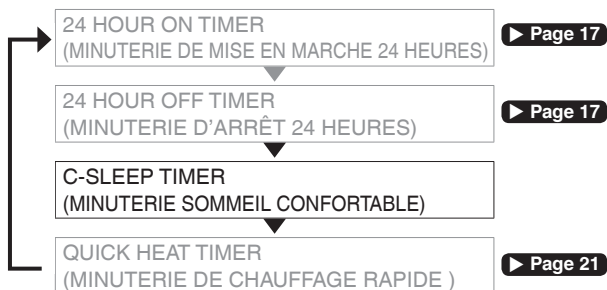
2. Appuyez sur  pour sélectionner l'élément de votre choix, puis appuyez sur .



3. Appuyez sur  pour régler l'heure de réveil, puis appuyez sur .

- L'heure du dernier réglage est affichée (à partir de la deuxième fois).
- Chaque fois que vous appuyez sur , l'heure avance ou recule de 10 minutes. Si vous maintenez le bouton enfoncé, l'heure avance ou recule en continu.
- Lorsque la minuterie est réglée, l'heure de réveil et "  " sont affichés sur l'écran LCD.





< Pour modifier ou annuler le réglage >

1. Suivez les étapes 1 et 2 ci-dessus, puis sélectionnez la MINUTERIE que vous souhaitez modifier.

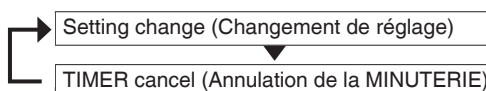
2. Appuyez sur  pour sélectionner l'élément de votre choix, puis appuyez sur .



- Les réglages peuvent être annulés à l'aide du bouton .
- Si l'écran du menu est ouvert, appuyez deux fois sur .

Remarques concernant le fonctionnement MINUTERIE SOMMEIL CONFORTABLE

- Lorsque la MINUTERIE SOMMEIL CONFORTABLE est réglée, la limite supérieure du réglage de température du mode CHAUFFAGE HUMIDE est de 22°C.
- Une fois le mode MINUTERIE SOMMEIL CONFORTABLE terminé, le fonctionnement affiché sur la télécommande se poursuivra.
- Si vous réglez la MINUTERIE SOMMEIL CONFORTABLE alors que la MINUTERIE DE MISE EN MARCHÉ est réglée, cette dernière sera annulée.

< Contrôle de la température du fonctionnement MINUTERIE SOMMEIL CONFORTABLE >

- Lorsque le mode MINUTERIE SOMMEIL CONFORTABLE démarrera, la température baissera de 2°C au cours des 3 prochaines heures, puis augmentera de 1°C une heure avant votre réveil. (Courbe de contrôle de la température en forme de V)

Exemple (pour 6 heures de sommeil)

La courbe de contrôle de la température en forme de V fonctionne de la manière la plus efficace sur des périodes d'au moins 4 heures de sommeil.

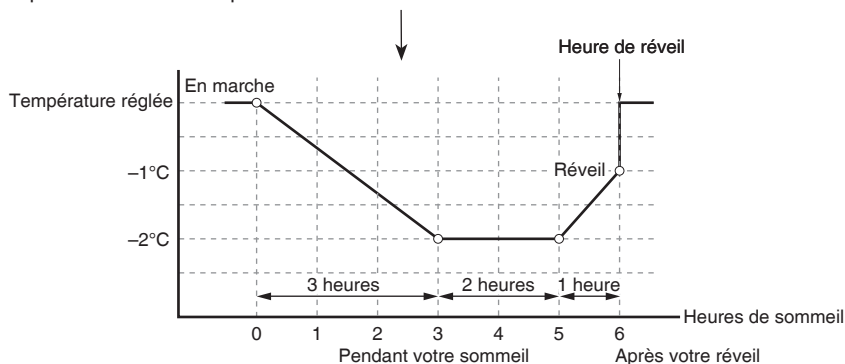

< Contrôle de l'humidité du fonctionnement MINUTERIE SOMMEIL CONFORTABLE >

- En modes de fonctionnement REFROIDISSEMENT SEC et CHAUFFAGE HUMIDE, l'humidité est contrôlée en fonction de l'humidité standard. L'humidité standard est l'humidité déterminée par le mode de fonctionnement et le réglage de température. ("STD" est affiché sur l'écran LCD.)
- Lorsque l'humidité est pré-réglée sur "HYDRATATION", l'humidité est constamment contrôlée à un niveau supérieur. ("😊" est affiché sur l'écran LCD.)
- En modes de fonctionnement REFROIDISSEMENT et CHAUFFAGE, l'humidité n'est pas contrôlée.

Exemple (pour 6 heures de sommeil)

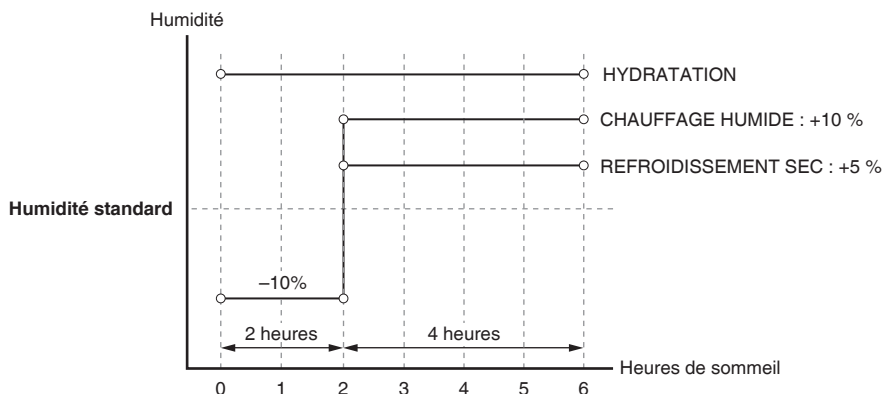

Pour obtenir une capacité de chauffage élevée à votre réveil

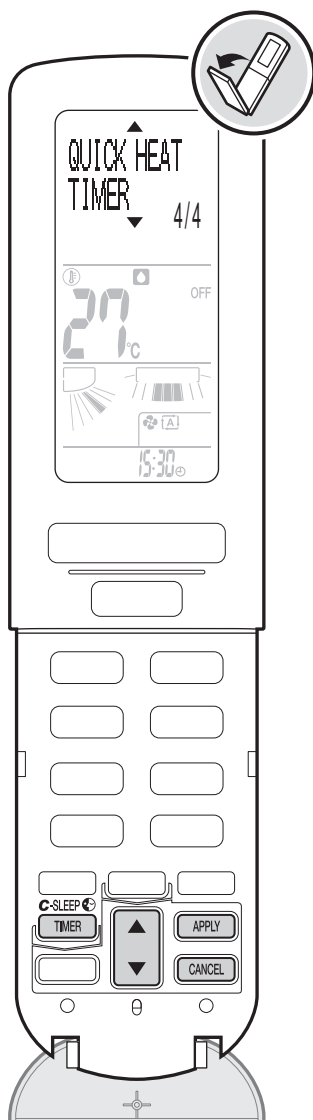

Fonctionnement MINUTERIE DE CHAUFFAGE RAPIDE

Ce mode souffle rapidement de l'air chaud lorsque le fonctionnement CHAUFFAGE démarre le matin et crée un espace chaleureux (zone de chaleur) autour de l'unité intérieure.

Comment régler la MINUTERIE DE CHAUFFAGE RAPIDE

1. Appuyez sur **C-SLEEP TIMER**.
2. Appuyez sur **▲** pour sélectionner l'élément de votre choix, puis appuyez sur **APPLY**.

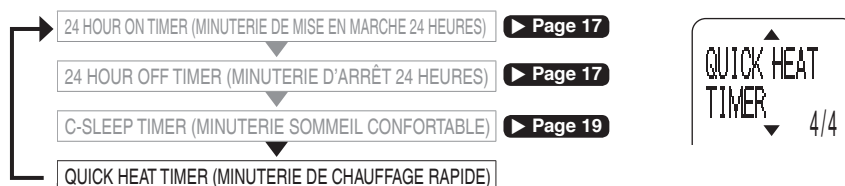

3. Appuyez sur **▲** pour régler l'heure du CHAUFFAGE RAPIDE, puis appuyez sur **APPLY**.

- Chaque fois que vous appuyez sur **▲**, l'heure avance ou recule de 10 minutes. Si vous maintenez le bouton enfoncé, l'heure avance ou recule en continu.
- La MINUTERIE DE CHAUFFAGE RAPIDE est activée.
- Le témoin de la MINUTERIE DE CHAUFFAGE RAPIDE (rouge foncé) s'allume.

4. Appuyez sur **OFF** pour désactiver le mode de fonctionnement.

Lorsque le mode de fonctionnement est désactivé, l'unité entre automatiquement en mode dégivrage. (dégivrage nocturne)

Que se passe-t-il le matin ?

La mise en température du climatiseur commence environ 30 minutes avant l'heure du CHAUFFAGE RAPIDE. (mode de chauffage préparatoire)
Le témoin de la MINUTERIE DE CHAUFFAGE RAPIDE (rouge foncé) brille pendant environ 30 minutes avant et après l'heure du CHAUFFAGE RAPIDE.

5. Vérifiez que le témoin de la MINUTERIE DE CHAUFFAGE RAPIDE (rouge vif) est allumé, puis appuyez sur **HEAT**.

- Le mode MINUTERIE DE CHAUFFAGE RAPIDE est activé pendant 30 minutes.
- Le témoin de FONCTIONNEMENT (vert) s'allume.
- Si le bouton **HEAT** n'est pas actionné, le mode de chauffage préparatoire s'arrêtera environ 30 minutes après l'heure du CHAUFFAGE RAPIDE.

Environ 30 minutes plus tard, le climatiseur entre en mode de CHAUFFAGE normal.

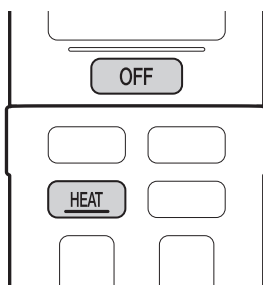



< Pour modifier ou annuler le réglage >

1. Suivez les étapes 1 et 2 à la page 21, puis sélectionnez le réglage de la minuterie que vous souhaitez modifier.

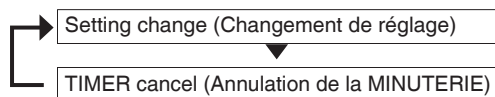
2. Appuyez sur  pour sélectionner l'élément de votre choix, puis appuyez sur  .



- Les réglages peuvent être annulés à l'aide du bouton  .
- Si vous annulez le fonctionnement MINUTERIE DE CHAUFFAGE RAPIDE à tout moment, le climatiseur reviendra au mode de CHAUFFAGE normal. Si vous appuyez sur  , le climatiseur entrera également en mode de CHAUFFAGE normal.

< Pour désactiver le mode de fonctionnement >



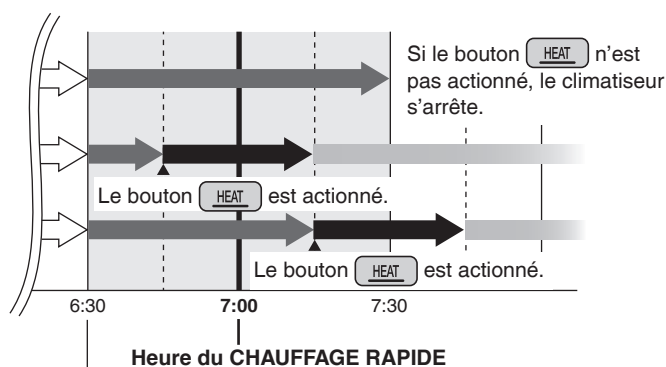

Appuyez sur  .

Exemple

L'heure du CHAUFFAGE RAPIDE est réglée sur 7:00.



L'unité entre en mode de chauffage préparatoire.

	La MINUTERIE DE CHAUFFAGE RAPIDE est activée. (Le témoin de la MINUTERIE DE CHAUFFAGE RAPIDE (rouge foncé) s'allume.)
	Le mode de chauffage préparatoire est activé. (Le témoin de la MINUTERIE DE CHAUFFAGE RAPIDE (rouge vif) s'allume.)
	Le mode MINUTERIE DE CHAUFFAGE RAPIDE est activé. (Le témoin de la MINUTERIE DE CHAUFFAGE RAPIDE (rouge vif) et le témoin de FONCTIONNEMENT (vert) s'allument.)
	Le mode de CHAUFFAGE normal est activé. (Le témoin de FONCTIONNEMENT (vert) s'allume.)

Remarques concernant la zone de chaleur

- En soufflant de l'air plus chaud que le réglage normal à un débit inférieur, une zone de chaleur se forme autour de l'unité intérieure.
- Cette fonction est efficace à environ 1,5m maximum du mur où l'unité intérieure est installée.

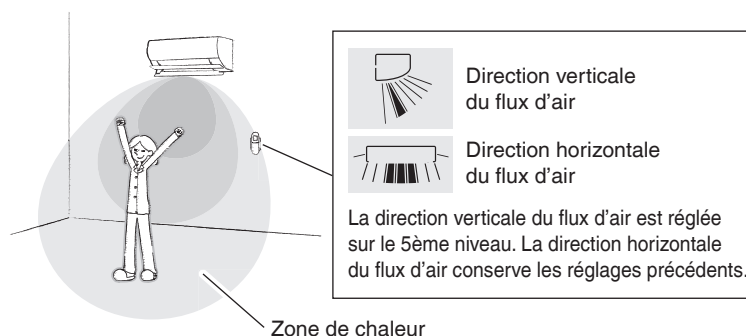

Remarques concernant le fonctionnement MINUTERIE DE CHAUFFAGE RAPIDE

- Pour souffler de l'air chaud rapidement, le mode de chauffage préparatoire s'active environ 30 minutes avant et après l'heure du CHAUFFAGE RAPIDE. Au cours de cette étape, l'unité consomme de l'électricité.
- En mode de chauffage préparatoire, les clapets s'ouvrent et le ventilateur commence à tourner. De l'air chaud peut ainsi être diffusé.
- Si vous sortez et que vous n'utilisez pas le climatiseur pendant une longue période, annulez la MINUTERIE DE CHAUFFAGE RAPIDE.
- De l'air chaud peut être soufflé ultérieurement, lorsque le témoin de la MINUTERIE DE CHAUFFAGE RAPIDE devient rouge ou lorsque la commande de protection fonctionne.
- Lorsque la température intérieure est égale ou supérieure à 20°C ou lorsque la température extérieure est égale ou supérieure à 16°C, l'unité n'entre pas en mode de chauffage préparatoire.
- L'unité n'entre pas en mode HUMIDIFICATION "URURU" lorsque le fonctionnement MINUTERIE DE CHAUFFAGE RAPIDE est activé.

Pour augmenter la puissance du refroidissement ou du chauffage

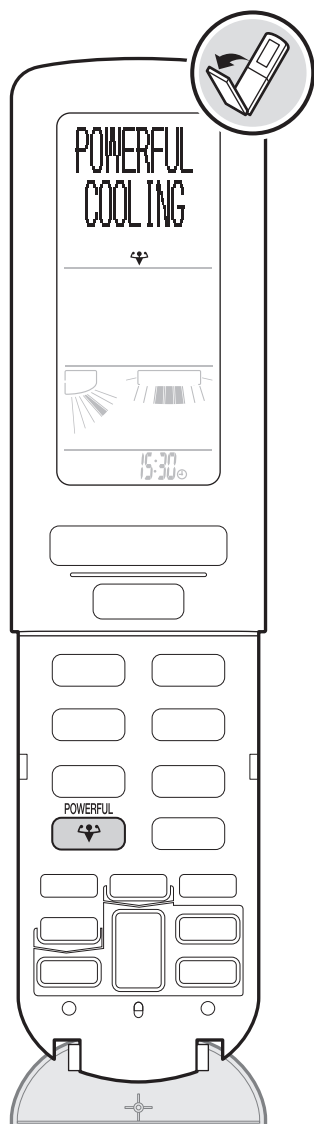

Fonctionnement PUISSANT

Le fonctionnement PUISSANT maximise rapidement l'effet du refroidissement/du chauffage. Vous pouvez obtenir la capacité maximale.

< Pour utiliser le mode de fonctionnement >

● Appuyez sur  lorsque l'unité est en mode de fonctionnement REFROIDISSEMENT ou CHAUFFAGE.

- Lorsque le fonctionnement PUISSANT est configuré, le mode de fonctionnement sera modifié de la manière suivante.



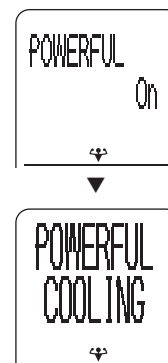

REFROIDISSEMENT / REFROIDISSEMENT SEC	▶	REFROIDISSEMENT PUISSANT (température réglée à 18°C)
CHAUFFAGE / CHAUFFAGE HUMIDE	▶	CHAUFFAGE PUISSANT (température réglée à 30°C)

- Le symbole “” est affiché sur l'écran LCD.
- Le fonctionnement PUISSANT dure 20 minutes. Puis, le système fonctionne automatiquement avec les réglages précédents utilisés avant l'activation du fonctionnement PUISSANT.
- La température et le débit d'air ne peuvent pas être modifiés.



< Pour annuler le mode de fonctionnement >

● Réappuyez sur  .

- Le symbole “” disparaît de l'écran LCD.
- Le mode de fonctionnement revient au réglage précédent.
- Le fonctionnement PUISSANT est annulé lorsque l'on appuie sur  et sur les boutons de fonctionnement direct,  ou .



Remarques concernant le fonctionnement PUISSANT

- Le bruit de fonctionnement de l'unité s'intensifie dans ce mode.
- Vous ne sentirez peut-être pas suffisamment de chaleur pendant un moment après le début du mode de fonctionnement car ce mode offre un débit d'air plus élevé que le mode de CHAUFFAGE normal et la température de l'air soufflé peut être plus basse.
- Lors de l'activation du mode de fonctionnement PUISSANT, certaines fonctions ne sont pas disponibles.
- Le fonctionnement PUISSANT n'augmentera pas la capacité du climatiseur si ce dernier fonctionne déjà à sa capacité maximale démontrée.
- Pour maximiser l'effet du refroidissement/du chauffage, la capacité de l'unité extérieure est augmentée et le débit d'air est défini sur le réglage maximum.

Pour purifier l'air ambiant

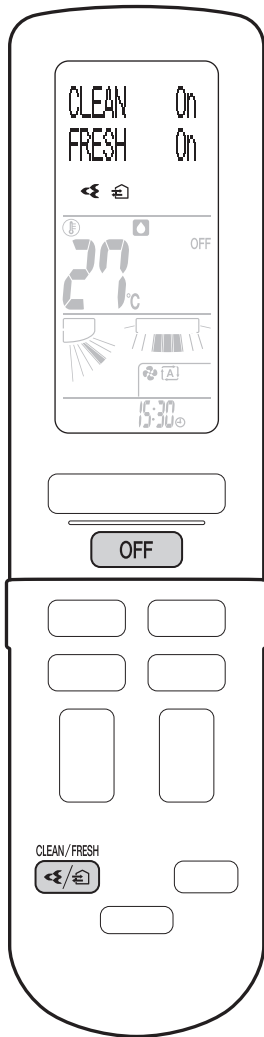

Fonctionnement PURIFICATION DE L'AIR STREAMER FLASH

La technologie d'évacuation Streamer Flash décompose les moisissures et les substances allergènes pour nettoyer l'air de la pièce.



Fonctionnement VENTILATION DE L'AIR D'ADMISSION

L'air ambiant est nettoyé, en prélevant de l'air à l'extérieur.



< Pour utiliser le mode de fonctionnement >

Appuyez sur .

- Chaque fois que vous appuyez sur ce bouton, le réglage change.

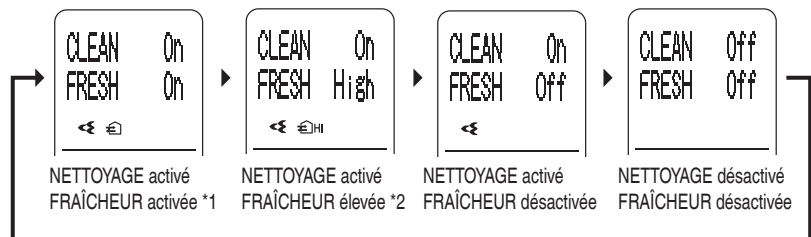

- *1 La ventilation est accomplie à un débit d'air ajusté automatiquement.
- *2 La ventilation est accomplie à un débit d'air élevé.

- Le symbole "", "HI" ou "" s'affiche sur l'écran LCD. (Ces symboles ne sont pas affichés lorsque l'unité ne fonctionne pas.)

< Pour désactiver le mode de fonctionnement >

Appuyez sur .

< Pour annuler le réglage >

Appuyez sur et sélectionnez "Off (Arrêt)".

- Le symbole "", "HI" ou "" disparaît de l'écran LCD.
- Le mode de fonctionnement revient au réglage précédent.

Remarque concernant le fonctionnement PURIFICATION DE L'AIR STREAMER FLASH

- Lorsque le flux d'air s'affaiblit en cours de fonctionnement, l'évacuation du streamer peut s'arrêter temporairement pour éviter qu'une faible odeur d'ozone n'émane de la sortie d'air.

Remarques concernant le fonctionnement VENTILATION DE L'AIR D'ADMISSION

- Les sons et les odeurs provenant de l'extérieur peuvent être captés par l'unité. Le bruit de fonctionnement de l'unité s'intensifiera alors légèrement.
- Le bruit de fonctionnement de l'unité peut être différent en fonction de la température et de l'humidité extérieures.

Pour tenir compte des conditions d'utilisation

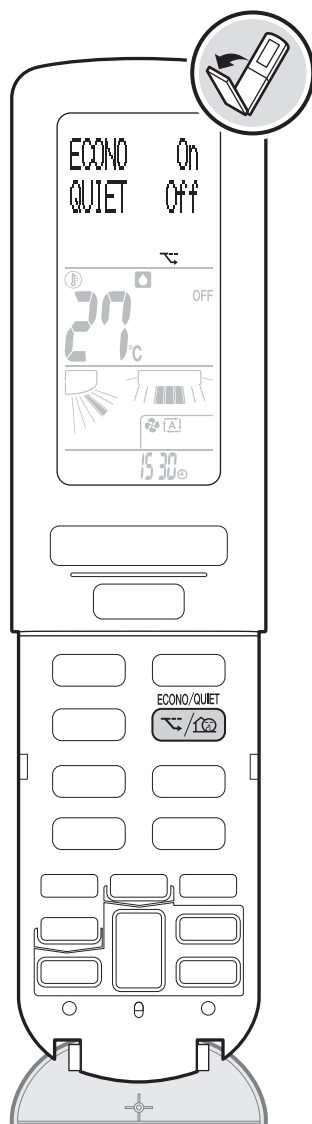

Fonctionnement ÉCONO

Le fonctionnement ÉCONO assure un fonctionnement efficace en limitant la valeur maximale de consommation d'énergie.

Cette fonction est utile pour s'assurer qu'un disjoncteur ne se déclenche pas lorsque l'unité fonctionne en parallèle avec d'autres appareils.

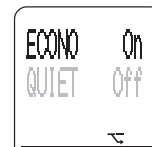

Fonctionnement SILENCIEUX DE L'UNITÉ EXTÉRIEURE

Le fonctionnement SILENCIEUX DE L'UNITÉ EXTÉRIEURE réduit le bruit émis par l'unité extérieure en modifiant la fréquence et la vitesse du ventilateur de l'unité extérieure. Cette fonction est utile lorsque vous devez envisager la possibilité de réduire le bruit émis dans le voisinage, par ex., pendant la nuit.

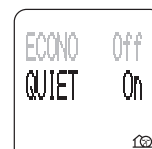

< Pour utiliser le mode de fonctionnement >

Appuyez sur  lorsque l'appareil fonctionne et sélectionnez le réglage de votre choix.

- Chaque fois que vous appuyez sur ce bouton, le réglage change.

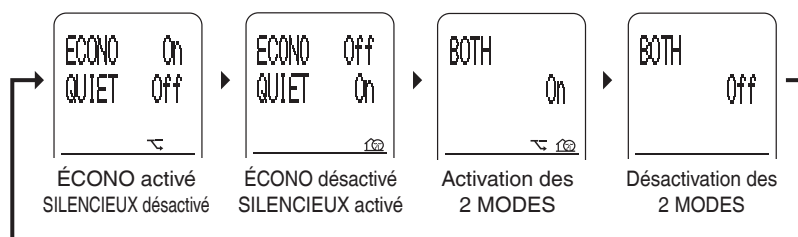

- Le symbole "", "" ou "" s'affiche sur l'écran LCD.

< Pour annuler le mode de fonctionnement >

Appuyez sur  et sélectionnez "Off (Arrêt)".

- Le symbole "", "" ou "" disparaît de l'écran LCD.

Remarques concernant les réglages du ÉCONO et du SILENCIEUX DE L'UNITÉ EXTÉRIEURE dans chaque mode de fonctionnement

Mode	ÉCONO	SILENCIEUX DE L'UNITÉ EXTÉRIEURE
AUTO / REFROIDISSEMENT / REFROIDISSEMENT SEC / CHAUFFAGE / CHAUFFAGE HUMIDE	✓	✓
"SARARA" SEC	✓	-
HUMIDIFICATION "URURU" / VENTILATEUR UNIQUEMENT	-	-

Remarques concernant le fonctionnement ÉCONO

< Image représentant le courant d'utilisation et la consommation d'énergie en mode ÉCONO >

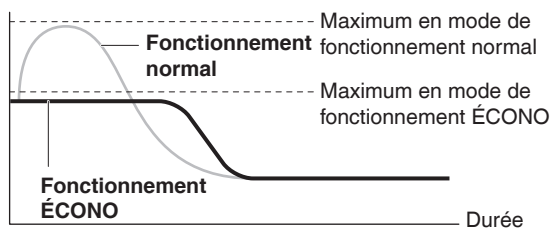

Du démarrage jusqu'à ce que la température réglée soit atteinte

Le courant d'utilisation et la consommation d'énergie maximum du climatiseur en mode ÉCONO varient selon l'unité extérieure reliée.

- Si vous appuyez sur **OFF**, les réglages seront annulés et le symbole "❄" disparaîtra de l'écran LCD.
- Si le niveau de consommation d'énergie est déjà bas, le fonctionnement ÉCONO ne le réduira pas davantage.
- Les modes de fonctionnement PUISSANT et ÉCONO ne peuvent pas être utilisés simultanément. La priorité est donnée à la fonction correspondant au bouton actionné en dernier.

Remarques concernant le fonctionnement SILENCIEUX DE L'UNITÉ EXTÉRIEURE

- Le mode PUISSANT et le fonctionnement SILENCIEUX DE L'UNITÉ EXTÉRIEURE ne peuvent pas être utilisés simultanément. La priorité est donnée à la fonction correspondant au bouton actionné en dernier.
- Même lorsque le mode de fonctionnement est interrompu à l'aide du bouton **OFF** ou de l'interrupteur MARCHE/ARRÊT de l'unité intérieure, le symbole "❄" restera affiché sur l'écran de la télécommande à moins que les réglages ne soient annulés.
- Le fonctionnement SILENCIEUX DE L'UNITÉ EXTÉRIEURE ne réduira ni la fréquence ni la vitesse du ventilateur si elles ont déjà été suffisamment réduites.

Pour garder le climatiseur propre

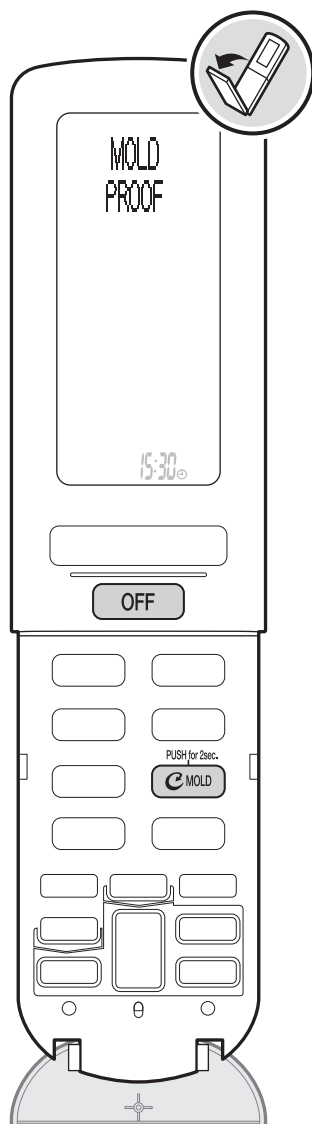

Témoin PARE-MOISSURES / NETTOYAGE DU FILTRE (vert)

Ⓢ Fonctionnement PARE-MOISSURES

L'intérieur du climatiseur est séché pour réduire l'apparition de moisissures et d'odeurs. Lorsque le fonctionnement REFROIDISSEMENT, "SARARA" SEC ou REFROIDISSEMENT SEC est activé, de la condensation peut se former à l'intérieur du climatiseur et peut entraîner l'apparition de moisissures ou d'odeurs. Il est recommandé de sécher l'intérieur du climatiseur en utilisant le mode PARE-MOISSURES.

< Pour activer automatiquement le fonctionnement : "Off (Désactivé)" par défaut >

➤ Appuyez sur  pendant environ 2 secondes lorsque l'unité fonctionne.

- Le symbole "Ⓢ" est affiché sur l'écran LCD.
- Le fonctionnement PARE-MOISSURES sèche automatiquement l'intérieur du climatiseur après chaque interruption du mode REFROIDISSEMENT, "SARARA" SEC ou REFROIDISSEMENT SEC.
- Le témoin PARE-MOISSURES / NETTOYAGE DU FILTRE (vert) s'allume.
- Le mode de fonctionnement est automatiquement désactivé après 100 minutes.

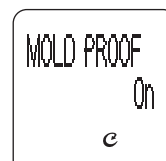

< Pour annuler le réglage >

➤ Réappuyez sur  pendant environ 2 secondes.

- Le symbole "Ⓢ" disparaît de l'écran LCD.

< Pour activer manuellement le mode de fonctionnement >

➤ Réappuyez sur  pendant environ 2 secondes lorsque l'unité fonctionne.

- Le message "MOLD PROOF" est affiché sur l'écran LCD et l'affichage revient à la normale après un certain temps.
- Le témoin PARE-MOISSURES / NETTOYAGE DU FILTRE (vert) s'allume lors de l'activation du mode de fonctionnement.
- Le mode de fonctionnement est automatiquement désactivé après 100 minutes.



< Pour annuler le mode de fonctionnement à tout moment >

➤ Appuyez sur  .

- Le témoin PARE-MOISSURES / NETTOYAGE DU FILTRE s'éteint.

Remarques concernant le fonctionnement automatique



■ Le mode REFROIDISSEMENT / "SARARA" SEC / REFROIDISSEMENT SEC est activé.

■ Le mode PARE-MOISSURES est activé.

- Après l'interruption du fonctionnement REFROIDISSEMENT, "SARARA" SEC ou REFROIDISSEMENT SEC, le climatiseur entre automatiquement en mode PARE-MOISSURES, puis s'arrête automatiquement après 100 minutes.
- Même lorsque le fonctionnement REFROIDISSEMENT est sélectionné en mode AUTO, le fonctionnement PARE-MOISSURES AUTOMATIQUE démarre lorsque le mode AUTO est interrompu.
- Si le fonctionnement est désactivé par la MINUTERIE D'ARRÊT AVEC COMPTE À REBOURS ou la MINUTERIE D'ARRÊT, le mode PARE-MOISSURES AUTOMATIQUE n'est pas activé.

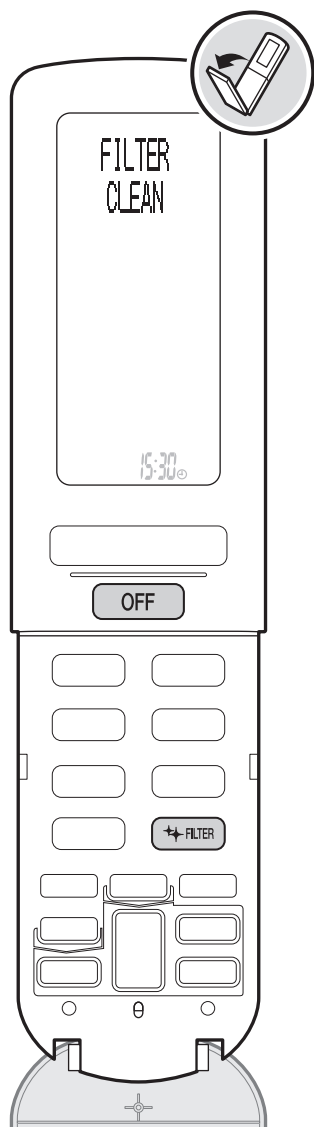

Témoin PARE-MOISSISSURES / NETTOYAGE DU FILTRE (vert)

Fonctionnement NETTOYAGE DU FILTRE

Le filtre à air sera automatiquement nettoyé.

< Pour activer automatiquement le fonctionnement : "On (Activé)" par défaut >

Appuyez sur lorsque l'unité fonctionne.

- Le symbole "  " est affiché sur l'écran LCD.
- Le filtre à air sera automatiquement nettoyé en fonction des heures de fonctionnement (environ une fois par jour).
- La durée de fonctionnement maximale du mode NETTOYAGE DU FILTRE est de 11 minutes.
- Le témoin PARE-MOISSISSURES / NETTOYAGE DU FILTRE (vert) s'allume pendant le fonctionnement.



< Pour annuler le réglage >

Réappuyez sur .

- Le symbole "  " disparaît de l'écran LCD.

< Pour activer manuellement le mode de fonctionnement >

Appuyez sur lorsque l'unité ne fonctionne pas.

- Le message "FILTER CLEAN" est affiché sur l'écran LCD et l'affichage revient à la normale après un certain temps.
- Le témoin PARE-MOISSISSURES / NETTOYAGE DU FILTRE (vert) s'allume lors de l'activation du mode de fonctionnement.



< Pour annuler le mode de fonctionnement à tout moment >

Appuyez sur .

- Le témoin PARE-MOISSISSURES / NETTOYAGE DU FILTRE s'éteint.

Remarques concernant le fonctionnement automatique

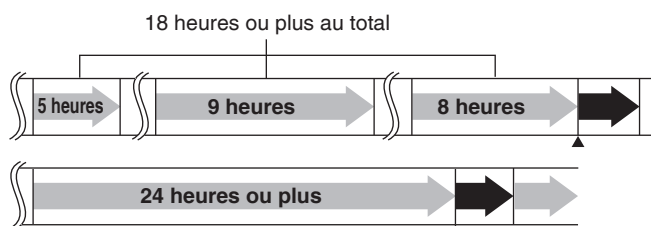

 Le climatiseur est en marche.

 Le mode NETTOYAGE DU FILTRE est activé.

- Le mode de fonctionnement NETTOYAGE DU FILTRE s'active lorsque vous arrêtez l'unité après 18 heures de fonctionnement ou plus.
- Lorsque le climatiseur fonctionne en continu depuis 24 heures ou plus, le fonctionnement est suspendu et le mode NETTOYAGE DU FILTRE est activé. Une fois le nettoyage terminé, le climatiseur redémarre (y compris la VENTILATION DE L'AIR D'ADMISSION PENDANT 24 HEURES).  **Page 34**

Pour garder le climatiseur propre

Remarques concernant le fonctionnement PARE-MOISSURES

- Ce mode de fonctionnement sèche l'intérieur du climatiseur en association avec les modes VENTILATEUR UNIQUEMENT et CHAUFFAGE.
- Ce mode sèche l'intérieur du climatiseur tandis que le streamer est évacué pour réduire l'apparition de moisissures et d'odeurs à l'intérieur du climatiseur. Cependant, la fonction n'élimine pas la poussière et la moisissure collée.
- Le mode de fonctionnement CHAUFFAGE ne démarrera pas lorsque la température extérieure est égale ou supérieure à 24°C ou que la température intérieure est plus élevée.
- Les clapets peuvent parfois se fermer pour augmenter l'effet séchant à l'intérieur du climatiseur.
- **Lorsque le témoin PARE-MOISSURES / NETTOYAGE DU FILTRE clignote, nettoyez la boîte à poussière et réinitialisez l'indicateur de nettoyage de la boîte à poussière. ► Page 37**

Remarques concernant le fonctionnement NETTOYAGE DU FILTRE

- Dans ce mode de fonctionnement, la poussière est collectée dans la boîte à poussière.
- Dans un environnement où de l'huile ou de la nicotine affecte le filtre à air, le filtre ne sera peut-être pas complètement nettoyé par le mode de fonctionnement NETTOYAGE DU FILTRE et vous devrez peut-être nettoyer le filtre à air vous-même.
- Vous pouvez retirer les filtres à air et les nettoyer manuellement. ► Page 38
- Lorsque la température intérieure est inférieure à 10 °C, le fonctionnement NETTOYAGE DU FILTRE ne protégera pas les filtres à air.
- L'activation du mode NETTOYAGE DU FILTRE après le fonctionnement HUMIDIFICATION "URURU", CHAUFFAGE HUMIDE ou VENTILATION DE L'AIR D'ADMISSION peut prendre plus de temps que d'habitude pour protéger le climatiseur.
- Si le fonctionnement NETTOYAGE AUTOMATIQUE DU FILTRE est réglé sur "Off (Arrêt)", **le filtre n'est peut-être pas complètement nettoyé à moins que vous n'activiez le mode NETTOYAGE DU FILTRE tous les jours.**
- **Lorsque le témoin PARE-MOISSURES / NETTOYAGE DU FILTRE clignote, nettoyez la boîte à poussière et réinitialisez l'indicateur de nettoyage de la boîte à poussière. ► Page 37**

< Relation entre le fonctionnement NETTOYAGE DU FILTRE et le témoin de l'unité intérieure >

Climatiseur	Fonctionnement NETTOYAGE DU FILTRE	Témoin PARE-MOISSURES / NETTOYAGE DU FILTRE
Allumé	"On (Marche)" automatique	S'éteint *1 *2
	"Off (Arrêt)" automatique	S'éteint *2
Éteint	"On (Marche)" automatique, climatiseur allumé	S'allume
	"Off (Arrêt)" automatique, climatiseur allumé	S'allume
	"On (Marche) / Off (Arrêt)" automatique, climatiseur éteint	S'éteint

*1 Lorsque le fonctionnement NETTOYAGE AUTOMATIQUE DU FILTRE démarre quand l'unité fonctionne en continu depuis 24 heures ou plus, le témoin PARE-MOISSURES / NETTOYAGE DU FILTRE s'allume.

*2 Si le mode PARE-MOISSURES AUTOMATIQUE est réglé sur "On (Marche)", le témoin s'allume.

Pour connaître l'état de la pièce et du climatiseur

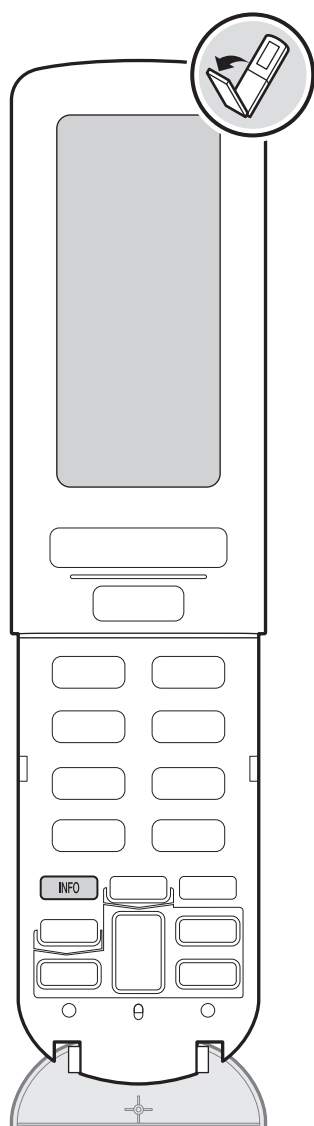

INFORMATIONS

L'indicateur affiché sur l'écran LCD donne des informations sur la température, la consommation d'énergie, etc.

Les températures intérieure et extérieure indiquées sont mesurées à proximité des unités intérieure et extérieure.

L'indicateur est uniquement là pour vous guider.

< Pour consulter les informations >

► Dirigez la télécommande vers l'unité intérieure et appuyez sur **INFO**.

- Continuez à diriger la télécommande vers l'unité intérieure pendant 2 secondes. Un signal est reçu de l'unité intérieure.
- Chaque fois que vous appuyez sur ce bouton, les informations changent.

Exemple d'écran LCD

Lorsque la température intérieure est de 30°C en mode de fonctionnement REFROIDISSEMENT SEC.

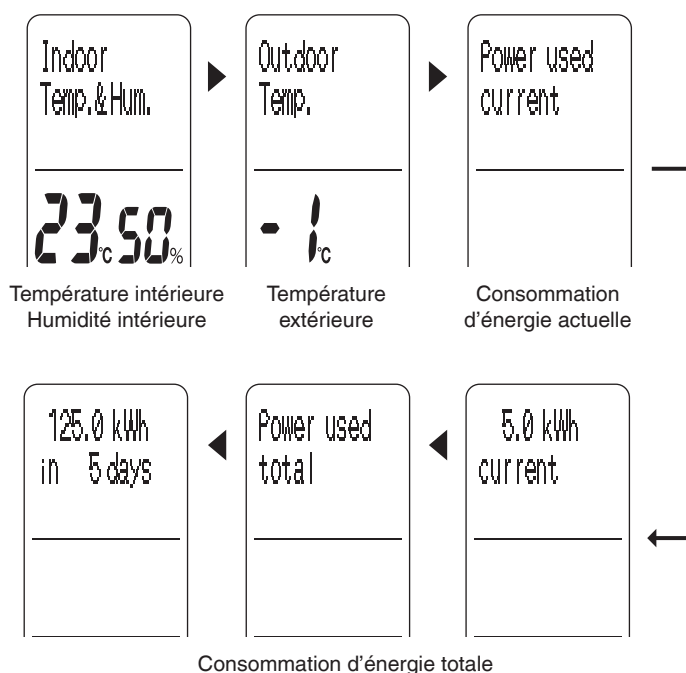

Remarques concernant les INFORMATIONS

- La consommation d'énergie totale est affichée jusqu'à 9999 kWh. Lorsque la consommation d'énergie totale dépasse 9999 kWh, l'indicateur affiche 0kWh. De la même manière, si le nombre total de jours d'utilisation de l'unité est supérieur à 999, l'indicateur affiche 0 jours. (Le nombre de jours affiché est la durée totale pendant laquelle l'unité est sous tension.) Ces indications sont là pour vous guider.
- La consommation d'énergie est affichée par paliers de 0,1kWh jusqu'à 50kWh et par paliers de 1kWh au-delà de 50kWh.
- Les températures intérieure et extérieure sont mesurées à proximité des unités intérieure et extérieure en fonction des températures détectées par le capteur fixé sur les unités intérieure et extérieure.
- Si les signaux émis par la télécommande ne sont pas correctement transmis à l'unité intérieure, le réglage affiché sur l'écran LCD sera peut-être différent du fonctionnement réel de l'unité intérieure. Si vous appuyez sur **INFO** dans cette situation, le fonctionnement de l'unité intérieure sera modifié en fonction du réglage de la télécommande.
- Si vous appuyez sur **INFO** lorsque la température extérieure ne peut pas être détectée, par ex., lorsque l'unité est arrêtée, la température extérieure est affichée sous la forme "--". Dans ce cas, réappuyez sur **INFO**.
- Les températures intérieures et extérieures comprises entre -9°C et 39°C peuvent être affichées.

Pour modifier les réglages par défaut

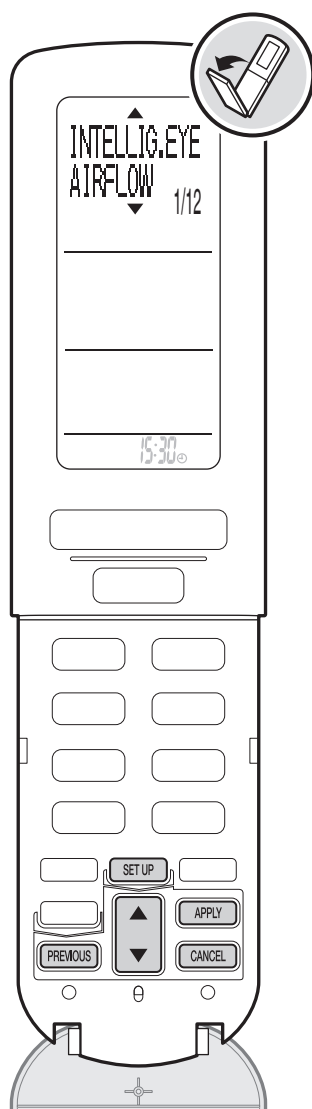

Réglages du menu

Vous pouvez modifier les réglages par défaut en fonction de l'environnement ambiant et de vos préférences.

< Pour modifier le réglage >

● Appuyez sur **SET UP** .

● Appuyez sur **▲/▼** pour sélectionner l'élément de votre choix, puis appuyez sur **APPLY** .

N°	Éléments de menu	Page
1	INTELLIG.EYE AIRFLOW (FLUX D'AIR CÉIL INTELLIGENT)	32
2	AUTO OFF time (Heure de l'ARRÊT AUTOMATIQUE)	32
3	BREEZE AIRFLOW (FLUX D'AIR BRISE)	32
4	HUMIDIFY AIRFLOW (FLUX D'AIR HYDRATATION)	32
5	CONTINUE DRY (SEC EN CONTINU)	33
6	INSTALLED POSITION (POSITION D'INSTALLATION)	33
7	RESET USED POWER (RÉINITIALISATION DE LA PUISSANCE CONSOMMÉE)	33
8	SOUND VOLUME (VOLUME SONORE)	33
9	CONTRAST (CONTRASTE)	34
10	24 HOUR FRESH AIR (AIR FRAIS PENDANT 24 HEURES)	34
11	RC ADDRESS (ADRESSE RC)	34
12	CHILD LOCK (SÉCURITÉ ENFANT)	34

● Appuyez sur **▲/▼** pour sélectionner chaque réglage, puis appuyez sur **APPLY** .

- Pour régler les paramètres 24 HOUR FRESH AIR, RC ADDRESS ou CHILD LOCK, appuyez sur le bouton pendant environ 2 secondes.
- Une fois le réglage terminé, l'écran du menu s'affiche à nouveau (sauf en cas de réglage CHILD LOCK).
- L'écran de menu reviendra à l'écran d'origine si aucune opération n'est effectuée pendant environ 1 minute.

< Pour revenir à l'affichage précédent >

● Appuyez sur **PREVIOUS** .

< Pour quitter les réglages du menu >

● Appuyez sur **CANCEL** .

N°	Menu	Réglage	Description
1	INTELLIG.EYE AIRFLOW (FLUX D'AIR CÉIL INTELLIGENT)	Focus (Focalisation)	Le capteur CÉIL INTELLIGENT détecte la présence d'une personne et ajuste la direction horizontale du flux d'air pour souffler de l'air directement sur cette personne.
		Confort * (Confort)	Le capteur CÉIL INTELLIGENT détecte la présence d'une personne et ajuste la direction horizontale du flux d'air pour éviter de souffler de l'air directement sur cette personne.

< Remarque >

■ Focalisation

- La direction verticale du flux d'air est ajustée de manière à obtenir un débit d'air maximum.

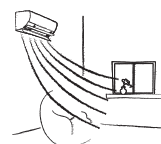

■ Confort

- L'unité souffle de l'air vers le haut en mode REFROIDISSEMENT et vers le bas en mode CHAUFFAGE.

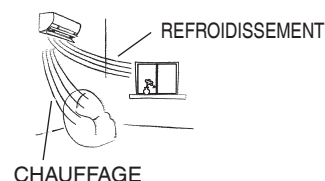

2	AUTO OFF time (Heure de l'ARRÊT AUTOMATIQUE)	1 HR * (1 HR)	<p>Permet de régler l'heure d'arrêt afin d'éteindre l'appareil après 1 heure ou après 3 heures.</p> <ul style="list-style-type: none"> Cette fonction n'est pas activée au cours des modes de fonctionnement suivants. <div style="border: 1px solid black; padding: 5px; width: fit-content; margin: 5px auto;"> Mode de fonctionnement PARE-MOISSURES, MINUTERIE DE CHAUFFAGE RAPIDE et NETTOYAGE DU FILTRE </div> <p>Cette fonction sera activée après la fin de chaque mode de fonctionnement.</p> <ul style="list-style-type: none"> Cette fonction n'est pas totalement activée si le mode VENTILATION DE L'AIR D'ADMISSION PENDANT 24 HEURES est activé.
		3 HR (3 HR)	

< Remarque >

- Cette fonction augmente le réglage de la température de 2°C en mode REFROIDISSEMENT ou baisse le réglage de 2°C en mode CHAUFFAGE, et le mode de fonctionnement est désactivé une fois que la durée pré-réglée s'est écoulée si le capteur estime que la pièce est inoccupée.
- 3 minutes avant la désactivation du mode de fonctionnement, le témoin de FONCTIONNEMENT clignote pour réduire le débit. Le mode de fonctionnement est ensuite désactivé.
- Dans ce mode, le fonctionnement s'arrête automatiquement. Il est recommandé de régler le mode de fonctionnement ARRÊT AUTOMATIQUE sur "Off (Arrêt)" si un enfant en bas âge ou une personne malade se trouve dans la pièce. (Si une personne ne bouge pas beaucoup, le capteur estimera que la pièce est inoccupée et que le climatiseur peut être arrêté.)
- Si le fonctionnement a été interrompu par le mode ARRÊT AUTOMATIQUE, "OFF" ne sera pas affiché sur l'écran LCD.

3	BREEZE AIRFLOW (FLUX D'AIR BRISE)	Auto * (Auto)	Règle le FLUX D'AIR BRISE sur "Auto (Auto)".
		Low (Bas)	Règle le FLUX D'AIR BRISE sur "Low (Bas)".

< Remarque >

- Cette fonction règle le débit d'air lorsque la direction verticale du flux d'air est réglée sur "BRISE". Si le bruit de fonctionnement de l'unité vous perturbe, réglez le paramètre sur "Low (Bas)".

4	HUMIDIFY AIRFLOW (FLUX D'AIR HYDRATATION)	Auto * (Auto)	Règle le débit d'air humidifié sur "Auto (Auto)".
		High (Haut)	Règle le débit d'air humidifié sur "High (Haut)".
		Low (Bas)	Règle le débit d'air humidifié sur "Low (Bas)".

< Remarque >

- Cette fonction règle le débit d'air humidifié dans les fonctionnements HUMIDIFICATION "URURU" et CHAUFFAGE HUMIDE. Pour augmenter le débit d'air humidifié, réglez le débit sur "High (Haut)" et si le bruit du mode humidification vous perturbe, réglez le débit sur "Low (Bas)".







* Réglage par défaut

Pour modifier les réglages par défaut

N°	Menu	Réglage	Description
5	CONTINUE DRY (SEC EN CONTINU)	On * (Marche)	Le mode CONTINUE DRY (SEC EN CONTINU) est activé.
		Off (Arrêt)	Le mode CONTINUE DRY (SEC EN CONTINU) est désactivé.

< Remarque >

- Lorsque la température ou l'humidité intérieure est inférieure à la valeur préréglée, les ventilateurs des unités intérieure et extérieure sont arrêtés pour que la pièce reste confortable. Ce fonctionnement est activé en mode REFROIDISSEMENT, "SARARA" SEC et REFROIDISSEMENT SEC.
- Lorsque le mode SEC EN CONTINU est réglé sur "On (Marche)", l'activation du mode REFROIDISSEMENT, "SARARA" SEC ou REFROIDISSEMENT SEC déclenche la fonction désodorisante qui réduit les mauvaises odeurs provenant de l'unité intérieure et l'unité ne souffle plus d'air pendant 40 secondes.
- Avant le fonctionnement de l'unité extérieure, la température intérieure peut être supérieure au réglage de la température.

6	INSTALLED POSITION (POSITION D'INSTALLATION)	 *	Rectangulaire, centre * La direction horizontale du flux d'air diffuse l'air de manière uniforme à droite et à gauche.
			Rectangulaire, coin droit La direction horizontale du flux d'air diffuse l'air à gauche.
			Rectangulaire, coin gauche La direction horizontale du flux d'air diffuse l'air à droite.
			Horizontale, centre La direction horizontale du flux d'air diffuse l'air de manière uniforme à droite et à gauche.
			Horizontale, coin droit La direction horizontale du flux d'air diffuse l'air à gauche.
			Horizontale, coin gauche La direction horizontale du flux d'air diffuse l'air à droite.

< Remarque >

- La direction du flux d'air est correctement contrôlée en entrant des données sur la forme de la pièce et sur la position d'installation de l'unité intérieure dans la télécommande. Choisissez la position rectangulaire ou horizontale en fonction de la forme de la pièce.
- Si vous ne réglez pas correctement le coin droit et le coin gauche, la direction du flux d'air ne sera peut-être pas correctement contrôlée dans certains réglages de flux d'air.
- La plage de direction du flux d'air au réglage horizontal du flux d'air (la direction du flux d'air qui peut être sélectionnée avec ) changera selon les réglages de la position d'installation.

< Guides de réglage >

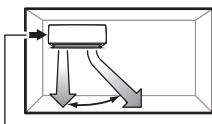

Lorsque la distance est comprise entre 2 et 50 cm, choisissez le réglage "coin gauche".

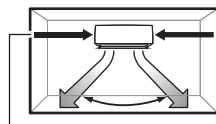

Lorsque l'unité est installée au centre, choisissez le réglage "centre".

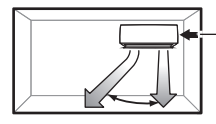

Lorsque la distance est comprise entre 2 et 50cm, choisissez le réglage "coin droit".

7	RESET USED POWER (RÉINITIALISATION DE LA PUISSANCE CONSOMMÉE)	Reset with APPLY (Réinitialisez à l'aide du bouton Appliquer)	Remet la consommation d'énergie totale à 0kWh.
---	--	--	--

< Remarque >









- Cette fonction réinitialise la consommation d'énergie totale.
- Pour consulter la consommation d'énergie, appuyez sur .

8	SOUND VOLUME (VOLUME SONORE)	High (Haut)	Le volume est élevé.
		Low * (Bas)	Volume normal.
		Off (Arrêt)	Le son est coupé.

< Remarque >

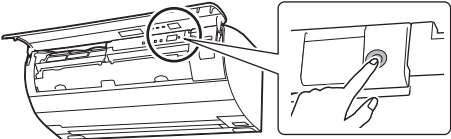
- Cette fonction règle le volume de la tonalité de réception de l'unité intérieure.

* Réglage par défaut

N°	Menu	Réglage	Description
9	CONTRAST (CONTRASTE)	1 to 5 (1 à 5)	<ul style="list-style-type: none"> Vous pouvez régler le contraste entre 1 et 5. Le réglage par défaut est "3". Plus le chiffre est élevé, plus l'indicateur est foncé.
< Remarque >			
<ul style="list-style-type: none"> Cette fonction règle le contraste du LCD. 			
10	24 HOUR FRESH AIR (AIR FRAIS PENDANT 24 HEURES)	Push APPLY 2sec. On (Appuyez sur APPLIQUER pendant 2 s Marche)	Le mode VENTILATION DE L'AIR D'ADMISSION PENDANT 24 HEURES est activé.
		Push APPLY 2sec. Off * (Appuyez sur APPLIQUER pendant 2 s Arrêt)	Le mode VENTILATION DE L'AIR D'ADMISSION PENDANT 24 HEURES est désactivé.
< Remarque >			
<ul style="list-style-type: none"> Même si vous arrêtez le climatiseur avec la télécommande, il continuera à ventiler pendant 24 heures jusqu'à ce que vous mettiez le réglage sur "Off (Arrêt)". La VENTILATION DE L'AIR D'ADMISSION PENDANT 24 HEURES démarre lorsque le disjoncteur a été activé. (Le témoin de FONCTIONNEMENT de l'unité est éteint pendant cette opération. Rien n'est affiché sur la télécommande.) Lorsque la VENTILATION DE L'AIR D'ADMISSION PENDANT 24 HEURES fonctionne seule, l'évacuation du streamer ne peut pas démarrer. Lorsque le NETTOYAGE AUTOMATIQUE DU FILTRE est réglé sur "On (Marche)" et que le fonctionnement normal du climatiseur s'arrête pendant 24 heures ou plus, la VENTILATION DE L'AIR D'ADMISSION PENDANT 24 HEURES est interrompue et le mode de fonctionnement NETTOYAGE DU FILTRE démarre (et dure environ 11 minutes). Une fois le filtre nettoyé, la VENTILATION DE L'AIR D'ADMISSION PENDANT 24 HEURES redémarre. ► Page 28 			
11	RC ADDRESS (ADRESSE RC)	Push APPLY 2sec. 1* (Appuyez sur APPLIQUER pendant 2 s 1)	<p>Le réglage par défaut est "1" pour l'unité intérieure et la télécommande.</p> <p>< Pour régler l'adresse sur "2" ></p> <ol style="list-style-type: none"> Ouvrez le panneau avant et activez le disjoncteur. Appuyez sur . Appuyez sur  pour sélectionner "RC ADDRESS (ADRESSE RC)", puis appuyez sur . Appuyez sur  pour sélectionner "2". Appuyez sur  pendant 2 secondes et envoyez un signal à l'unité intérieure. Le témoin FONCTIONNEMENT (vert) clignote pendant environ 1 minute. (Il ne s'agit pas d'un clignotement d'erreur.) Appuyez sur l'interrupteur MARCHE / ARRÊT de l'unité intérieure lorsque le témoin de FONCTIONNEMENT clignote.
		Push APPLY 2sec. 2* (Appuyez sur APPLIQUER pendant 2 s 2)	
 <p>Si vous ne parvenez pas à régler l'adresse lorsque le témoin de FONCTIONNEMENT clignote, répétez cette procédure à partir de la première étape.</p>			
< Remarque >			
<ul style="list-style-type: none"> Cette fonction règle l'adresse lorsque vous installez 2 unités intérieures dans la même pièce et que vous ne souhaitez pas les faire fonctionner avec 1 télécommande. Lorsque vous réglez l'une des unités intérieures et l'une des 2 télécommandes sur "2", la télécommande réglée peut uniquement envoyer un signal à l'unité intérieure qui a été réglée. 			
12	CHILD LOCK (SÉCURITÉ ENFANT)	Push APPLY 2sec. On (Appuyez sur APPLIQUER pendant 2 s Marche)	Appuyez sur  pendant environ 2 secondes pour activer la fonction de sécurité enfant.
		Push APPLY 2sec. Off (Appuyez sur APPLIQUER pendant 2 s Arrêt)	Appuyez sur  pendant environ 2 secondes pour annuler la fonction de sécurité enfant.
< Remarque >			
<ul style="list-style-type: none"> Cette fonction empêche les enfants d'utiliser la télécommande par inadvertance. 			
 <p>est affiché et tous les boutons sauf  sont désactivés.</p>			

* Réglage par défaut

Nettoyage (pour le personnel d'entretien)

⚠ ATTENTION

- Avant de procéder au nettoyage, veillez à arrêter l'unité et à désactiver le disjoncteur.
- Pour l'entretien et le nettoyage, contactez le personnel d'entretien.

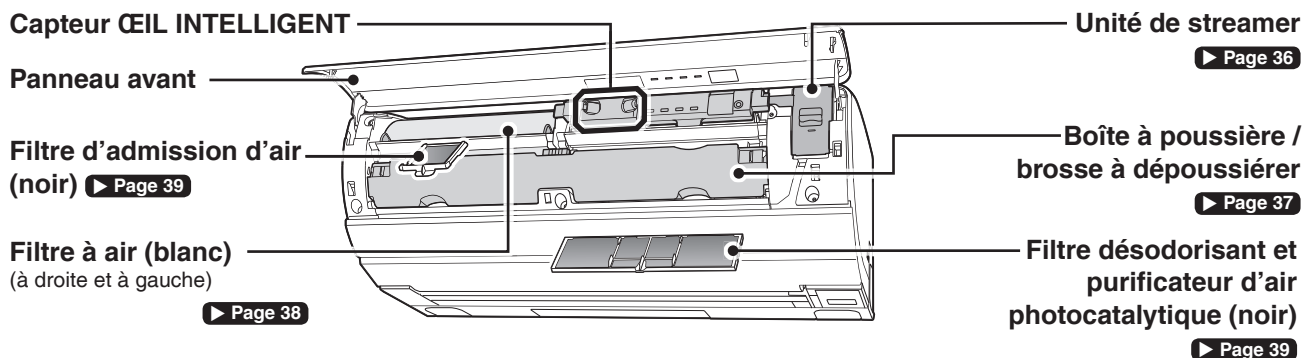

Panneau avant

Quand ?

Lorsque vous remarquez la présence de saletés ou de poussière.

Comment ?

- Essayez délicatement avec un chiffon doux imbibé d'eau ou d'un détergent liquide neutre.
- Veillez à nettoyer l'arrière du panneau avant.

⚠ ATTENTION

- Lorsque vous retirez et installez le panneau avant placez-vous sur un élément stable et solide et veillez à ne pas tomber.
- Lorsque vous retirez et installez le panneau avant, soutenez-le bien avec les mains pour éviter qu'il ne tombe.

Retrait du panneau avant

1. Désactivez le disjoncteur.

2. Tenez le panneau par les deux extrémités et ouvrez-le jusqu'à la position d'arrêt.

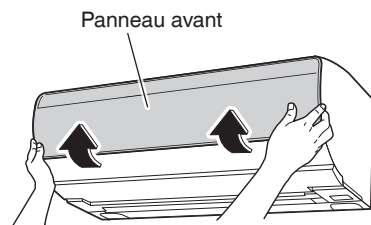

- Vous retirerez le panneau plus facilement si vous le poussez vers le haut à partir de la position d'arrêt.

3. Retirez le panneau avant.

- En poussant vers l'extérieur l'arbre de panneau avant gauche, poussez le panneau avant vers le haut pour le retirer. (Retirez l'arbre de panneau avant droit de la même manière.)
- Une fois les deux arbres retirés, tirez le panneau avant vers vous pour le retirer.

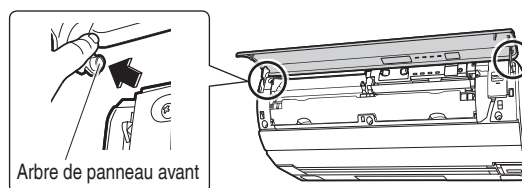

Installation du panneau avant

1. Insérez l'arbre droit et l'arbre gauche dans le panneau avant, l'un après l'autre, dans les trous prévus à cet effet.

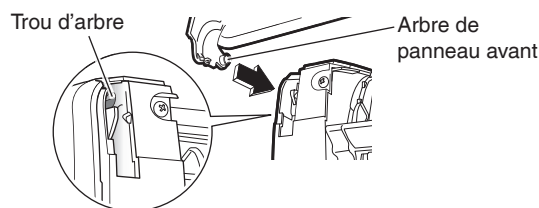

2. Fermez doucement le panneau avant et appuyez sur les deux côtés du panneau.

Vérifiez que le panneau avant est bien installé.

Unité intérieure / capteur ŒIL INTELLIGENT

Quand ?

Lorsque vous remarquez la présence de saletés ou de poussière.

Comment ?

- Essayez doucement avec un chiffon sec et doux.
- Veillez à nettoyer l'objectif du capteur ŒIL INTELLIGENT.

ATTENTION

- Ne touchez pas les ailettes en aluminium de l'unité intérieure. (Vous risqueriez de vous blesser.)
- N'utilisez pas les éléments suivants pour nettoyer le climatiseur. (Vous risqueriez de provoquer une déformation, une décoloration ou des rayures.)
 - Eau à une température supérieure à 40°C
 - Cire
 - Liquide volatil, par ex., benzène, pétrole et diluant
 - Matières rigides, par ex. une brosse à récurer

Unité de streamer

Quand?

Lorsque le témoin de MINUTERIE (orange) clignote pour la première fois de la saison.



Le témoin de FONCTIONNEMENT clignote pour indiquer que l'unité de streamer doit être nettoyée lorsque la durée de fonctionnement totale du climatiseur est supérieure à 1800 heures. (**Indicateur de nettoyage de l'unité de streamer**) Nettoyez l'unité de streamer.

L'évacuation du streamer est désactivée lorsque le témoin clignote.

Comment?

- 1) Faites tremper l'unité de streamer dans un bain d'eau tiède ou d'eau froide (pendant environ 1 heure).
- 2) Utilisez un coton-tige ou un chiffon doux pour nettoyer l'unité. (**Portez des gants en caoutchouc.**)
- 3) Lavez l'unité à l'eau courante et égouttez-la correctement.
- 4) Laissez sécher l'unité dans une zone ombragée bien ventilée (pendant environ 1 jour).

Réinitialisez l'indicateur une fois le nettoyage terminé.

Activez le disjoncteur et appuyez sur , puis sur , lorsque le climatiseur ne fonctionne pas. ► **Page 8**

- L'indicateur de nettoyage de l'unité de streamer s'éteint.

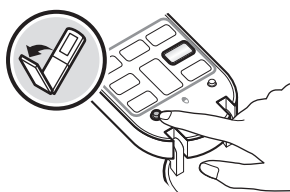

Si de la poussière se colle aux aiguilles

Enlevez doucement la poussière des aiguilles avec une matière douce, par ex. un coton-tige, imbibée d'eau ou d'un détergent liquide neutre.

Lorsque vous enlevez la poussière, veillez à ne pas déformer les aiguilles.

Une aiguille déformée réduira la capacité de désodorisation.

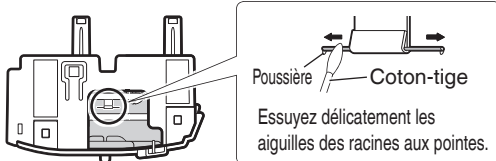

Retrait de l'unité de streamer

- 1) Saisissez la prise de l'unité de streamer et tirez-la vers vous.

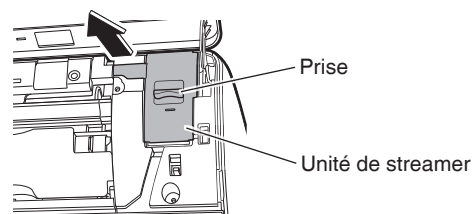

Installation de l'unité de streamer

- 1) Insérez entièrement l'unité de streamer.

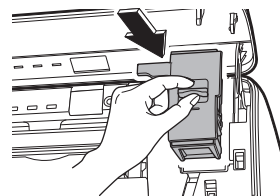

Attention

- Si vous ne parvenez pas à enlever complètement la saleté ou la poussière, ajoutez du détergent liquide neutre à un bain d'eau tiède ou d'eau froide et faites-y tremper le filtre.
- Suivez le mode d'emploi du détergent liquide neutre. Lavez soigneusement l'unité de streamer à l'eau après avoir utilisé du détergent pour éliminer tous les résidus.
- Veillez à ne pas laisser de peluches sur l'unité de streamer. (Celles-ci peuvent provoquer un dysfonctionnement de l'unité.)
- Ne démontez pas l'unité de streamer.

Nettoyage (pour le personnel d'entretien)

Boîte à poussière / brosse à dépoussiérer

Quand?

Lorsque le témoin PARE-MOISSISSURES / NETTOYAGE DU FILTRE (vert) clignote.



Le témoin PARE-MOISSISSURES / NETTOYAGE DU FILTRE clignote pour indiquer que la boîte à poussière doit être nettoyée lorsqu'elle contient de la poussière ou lorsque la brosse à dépoussiérer est salie après le fonctionnement NETTOYAGE DU FILTRE (automatique ou manuel). (**Indicateur de nettoyage de la boîte à poussière**) Nettoyez la boîte à poussière.

Le fonctionnement NETTOYAGE DU FILTRE ne peut pas démarrer lorsque le témoin clignote.

Comment?

- Utilisez un aspirateur pour enlever la poussière ou lavez à l'eau.
- Si vous avez lavé la boîte à poussière à l'eau, laissez-la sécher à l'ombre.

Réinitialisez l'indicateur une fois le nettoyage terminé.

Activez le disjoncteur et appuyez sur , puis sur , lorsque le climatiseur ne fonctionne pas. **► Page 8**

- L'indicateur de nettoyage de la boîte à poussière s'éteint.

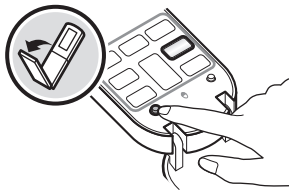

Retrait de la boîte à poussière

1. Faites glisser les languettes de fixation gauche et droite (bleues) vers l'intérieur et tirez doucement la boîte à poussière avec les deux mains.

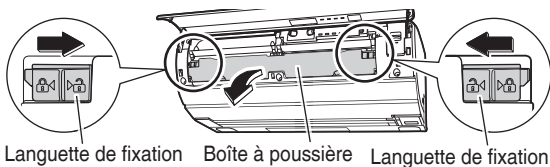

2. Ouvrez la boîte à poussière.

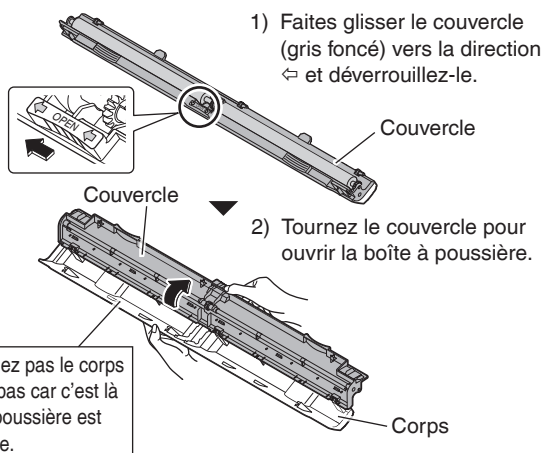

< Retrait ou installation de la brosse à dépoussiérer >

- 1) Tirez le centre de la brosse à dépoussiérer.
- 2) Retirez la brosse à dépoussiérer des trous d'arbre droits et gauches.
- 3) Retirez la brosse à dépoussiérer. Pour l'installation, fixez la brosse à dépoussiérer dans les trous d'arbre et poussez-la dans la boîte à poussière.

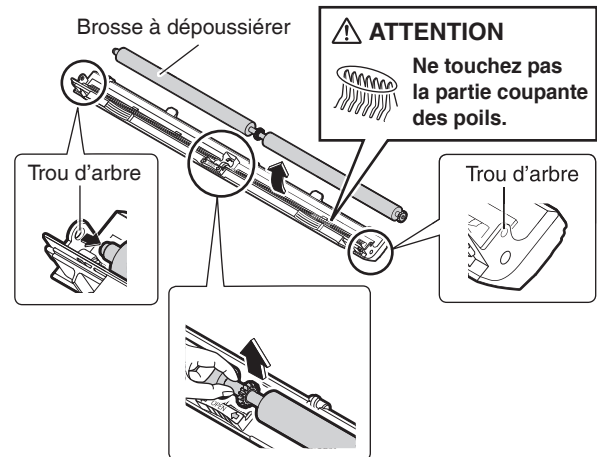

Vérifiez que la brosse à dépoussiérer est bien installée. Dans le cas contraire, la brosse à dépoussiérer ne tournera peut-être pas et le fonctionnement NETTOYAGE DU FILTRE ne démarrera peut-être pas.

Installation de la boîte à poussière

1. Fermez la boîte à poussière, puis faites glisser le couvercle pour la verrouiller.

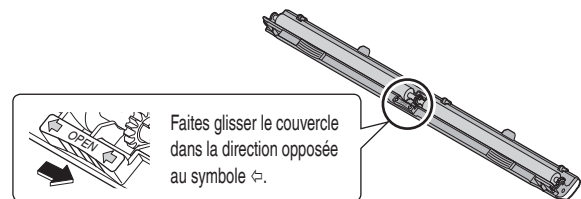

2. Tenez la boîte à poussière des deux mains et installez-la dans l'unité de manière à ce que la brosse à dépoussiérer fasse face au côté du climatiseur.

3. Faites glisser les languettes de fixation aux deux extrémités vers l'extérieur.

Le fonctionnement NETTOYAGE DU FILTRE ne sera peut-être pas correctement effectué si les languettes ne sont pas bien verrouillées.

Lorsque vous nettoyez les filtres, ouvrez le panneau avant et retirez la boîte à poussière.

Filter à air (blanc)

Si le mode NETTOYAGE AUTOMATIQUE DU FILTRE est réglé sur "On (Marche)", pratiquement aucun entretien n'est nécessaire. ► Page 28
Lorsque vous remarquez la présence de saletés, par ex., lorsque de l'huile ou de la nicotine affecte le filtre à air ou lorsque le mode NETTOYAGE AUTOMATIQUE DU FILTRE est réglé sur "Off (Arrêt)", nettoyez le filtre.

Quand?

Lorsque vous remarquez la présence de saletés ou de poussière.

Comment?

- Utilisez un aspirateur pour enlever la poussière.
- Si vous ne parvenez pas à enlever complètement la saleté ou la poussière, faites tremper le filtre dans de l'eau tiède mélangée à du détergent liquide neutre et nettoyez avec une éponge.
- Une fois le filtre nettoyé, égouttez-le.
- Lissez le filtre à la main et laissez-le sécher à l'ombre.

Attention

- Ne démontez pas le filtre à air.

Retrait du filtre à air

1. Baissez le cadre de fixation du filtre (jaune).

- Le cadre de fixation du filtre (jaune) est muni d'une languette de chaque côté.

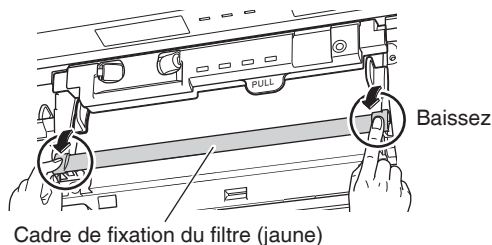

2. Retirez le filtre à air.

- 1) Saisissez la languette PULL située sur l'unité d'affichage (noire) et orientez l'unité vers le haut.
- 2) Soulevez les prises du filtre à air (bleues) vers l'avant.
- 3) Tirez les prises vers le bas.

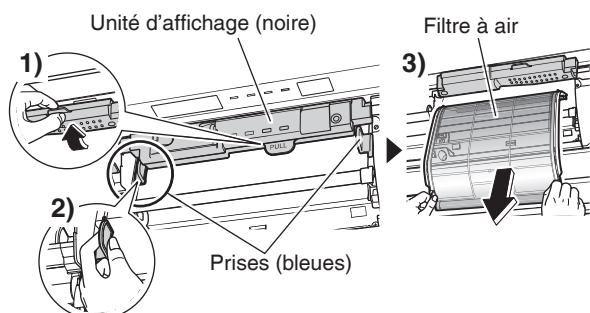

Installation du filtre à air

1. Tenez les prises (bleues) et insérez le filtre le long du rail.

- Après avoir installé le filtre à air, orientez l'unité d'affichage (noire) vers le bas.

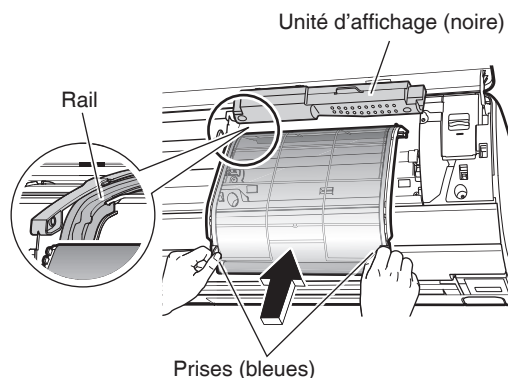

2. Poussez le cadre de fixation du filtre (jaune) vers le haut jusqu'à ce que vous entendiez un clic.

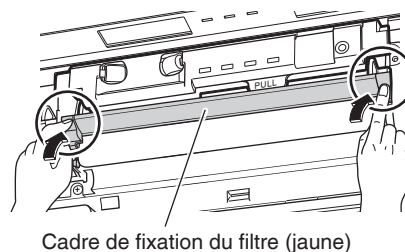

Si le cadre n'est pas bien verrouillé, le panneau avant risque d'être endommagé.

Après le nettoyage, activez le mode NETTOYAGE DU FILTRE pour vérifier que le filtre à air fonctionne correctement. ► Page 28

Nettoyage (pour le personnel d'entretien)

Lorsque vous nettoyez les filtres, ouvrez le panneau avant et retirez la boîte à poussière.

Filtere désodorisant et purificateur d'air photocatalytique (noir)

Quand?

Lorsque vous remarquez la présence de poussière.

Comment?

- Utilisez un aspirateur pour enlever la poussière.

Attention

- Ne lavez jamais le filtre avec de l'eau.

Retrait du filtre désodorisant et purificateur d'air photocatalytique

1. Retirez le filtre à air droit. ► Page 38

2. Soulevez la prise et retirez le filtre des languettes.

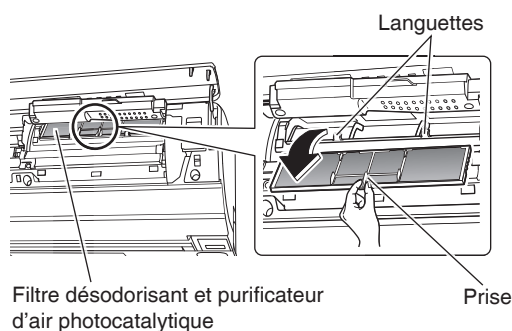

Installation du filtre désodorisant et purificateur d'air photocatalytique

Remettez le filtre désodorisant et purificateur d'air photocatalytique en place.

- Suspendez le filtre désodorisant et purificateur d'air photocatalytique aux languettes du climatiseur.

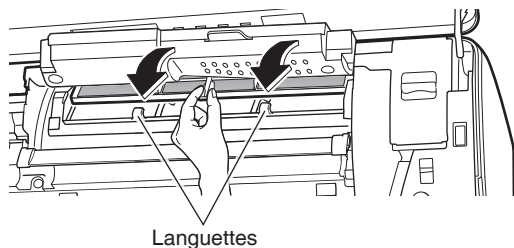

Le fonctionnement NETTOYAGE DU FILTRE ne se déroulera pas correctement si le filtre désodorisant et purificateur d'air photocatalytique n'est pas bien installé. Après le nettoyage, activez le mode NETTOYAGE DU FILTRE pour vérifier que le filtre à air fonctionne correctement. ► Page 28

- Jetez les filtres usagés avec les déchets incombustibles.
- Pour commander un filtre désodorisant et purificateur d'air photocatalytique, contactez l'atelier de maintenance où vous avez acheté le climatiseur.

Article	Filtre désodorisant et purificateur d'air photocatalytique (avec cadre), 1 ensemble
Référence	KAF046A41

Filtere d'admission d'air (noir)

Quand?

Lorsque vous remarquez la présence de saletés ou de poussière.

Comment?

- Utilisez un aspirateur pour enlever la poussière.
- Si vous ne parvenez pas à enlever complètement la poussière, faites tremper le filtre (avec le cadre) dans un bain d'eau tiède ou d'eau froide pendant 10 à 15 minutes, puis lavez-le.

Attention

- Ne frottez pas le filtre.
- Après avoir laissé tremper le filtre d'admission d'air, égouttez-le et laissez-le sécher à l'ombre.

Retrait du filtre d'admission d'air

1. Retirez le filtre à air gauche. ► Page 38

2. Soulevez le cadre de fixation du filtre (jaune), tenez la prise et tirez-la vers l'avant.

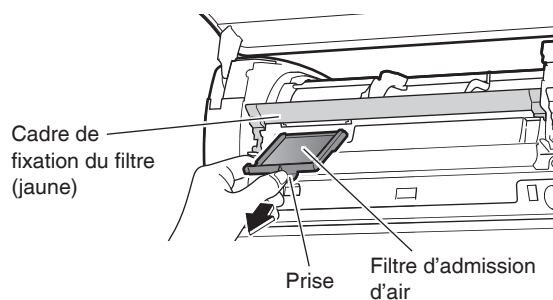

Installation du filtre d'admission d'air

Remettez le filtre d'admission d'air en place.

- Dirigez le symbole ▲ du filtre vers l'avant et insérez le filtre d'admission d'air jusqu'à ce que vous entendiez un clic.

Après le nettoyage, activez le mode NETTOYAGE DU FILTRE pour vérifier que le filtre à air fonctionne correctement. ► Page 28

Lorsque le témoin de FONCTIONNEMENT (vert) clignote

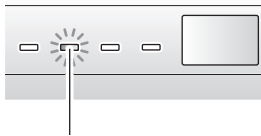

Témoin de FONCTIONNEMENT (vert)

Lorsque le témoin de la MINUTERIE (orange) clignote ► Page 36

Lorsque le témoin PARE-MOISSURES / NETTOYAGE DU FILTRE (vert) clignote ► Page 37

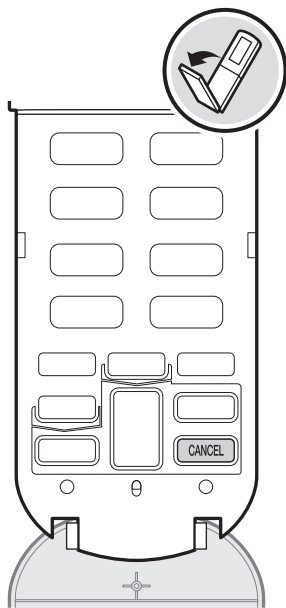

Lorsque le témoin de FONCTIONNEMENT (vert) clignote, désactivez le disjoncteur. Après 1 minute environ, réactivez-le et mettez l'unité en marche.

Si le témoin de FONCTIONNEMENT continue à clignoter, consultez le code d'erreur conformément aux étapes indiquées ci-dessous et prenez les mesures appropriées.

< Pour consulter le code d'erreur >

1. Dirigez la télécommande vers l'unité intérieure et appuyez sur **CANCEL pendant environ 5 secondes.**

- Un code d'erreur s'affiche sur l'écran LCD.

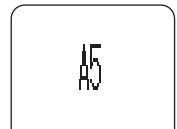

2. Consultez le code d'erreur et prenez les mesures décrites ci-dessous.

Code d'erreur	Vérification et mesures à prendre
A5	Le filtre à air est-il sale ou poussiéreux ? <ul style="list-style-type: none"> • Arrêtez le climatiseur et lancez le mode NETTOYAGE DU FILTRE. ► Page 28

▼
Désactivez le disjoncteur, puis réactivez-le. Puis, mettez l'unité en marche.

E7	Un corps étranger est-il coincé dans le ventilateur de l'unité extérieure ? <ul style="list-style-type: none"> • Désactivez le disjoncteur, puis retirez le corps étranger.
F3, F6, L3, L4 et L5	La sortie d'air de l'unité extérieure est-elle bloquée par une voiture ou autre ? <ul style="list-style-type: none"> • Désactivez le disjoncteur, puis retirez l'obstacle.

▼
Activez le disjoncteur et mettez l'unité en marche.

Autres codes d'erreur	Consultez le nom du modèle (ou le code de contrôle *) et contactez l'atelier de maintenance.
-----------------------	--

3. Revérifiez le témoin de FONCTIONNEMENT et prenez les mesures décrites ci-dessous.

Témoin de FONCTIONNEMENT	Mesure
S'allume	Laissez l'unité fonctionner pendant un certain temps et si le témoin de FONCTIONNEMENT ne clignote plus, continuez à utiliser le climatiseur.
Clignote à nouveau	Consultez le nom du modèle (ou le code de contrôle *) et contactez l'atelier de maintenance.

< *Pour consulter le code de contrôle >

● Réappuyez sur **CANCEL lorsque le code d'erreur est affiché sur l'écran LCD.**

- Un code de contrôle à 4 chiffres s'affiche sur l'écran LCD.
Si le nom du modèle ne peut pas être consulté dans l'unité intérieure, utilisez ce code de contrôle pour toute demande de renseignements.

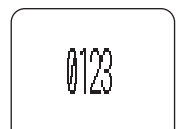

Attention

- Lorsque le bouton **CANCEL** est actionné pendant environ 5 secondes quand le témoin de FONCTIONNEMENT ne clignote pas, l'écran indique "00".
- Pour les autres défaillances possibles. ► Page 41 - 45

Le code d'erreur suivant indique une erreur de l'unité d'humidification ou de certains capteurs. Seuls les modes de fonctionnement REFROIDISSEMENT et CHAUFFAGE sont disponibles dans ce cas. Contactez l'atelier de maintenance dans les plus brefs délais.

PH, PA, P9, CC, CA, U7

FAQ

Unité intérieure

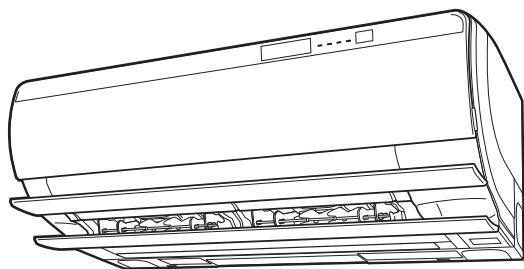

Les clapets ne commencent pas à osciller immédiatement.

- Le climatiseur ajuste la position des clapets. Les clapets commenceront rapidement à se déplacer.

Le climatiseur ne produit plus aucun flux d'air en cours de fonctionnement.

- Une fois le réglage de température atteint, le débit d'air est réduit et le climatiseur s'arrête pour éviter de produire un flux d'air froid (en mode chauffage) ou pour empêcher que l'humidité n'augmente (en mode refroidissement). Le fonctionnement reprendra automatiquement lorsque la température intérieure augmentera ou baissera.

Le mode de fonctionnement ne démarre pas rapidement.

- **Lorsque le bouton AUTO, les boutons de fonctionnement direct ou le bouton VENTILATEUR UNIQUEMENT ont été actionnés peu de temps après l'arrêt du climatiseur.**
- **Lorsque le mode a été resélectionné.**
 - Cela permet de protéger le climatiseur. Vous devez patienter environ 3 minutes.

Le fonctionnement CHAUFFAGE s'arrête brusquement et l'on entend un son d'écoulement.

- L'unité extérieure élimine le givre. Le fonctionnement CHAUFFAGE démarre après l'élimination du givre de l'unité extérieure. Vous devez patienter 3 à 10 minutes.

Unité extérieure

De l'eau ou de la vapeur émane de l'unité extérieure.

- **En mode CHAUFFAGE**
 - Le givre présent sur l'unité extérieure fond et se transforme en eau ou en vapeur lorsque le climatiseur est en mode dégivrage.
- **En mode REFROIDISSEMENT ou "SARARA" SEC**
 - L'humidité présente dans l'air se condense en eau sur la surface froide de la tuyauterie de l'unité extérieure et ruisselle.

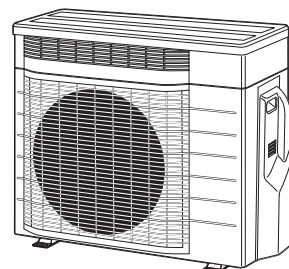

Sons fréquents

■ Sifflement

- Ce son est émis lors de l'expulsion de l'air humidifié ou ventilé.
- Le bruit de fonctionnement peut varier en fonction de la température ou de l'humidité extérieure.

■ Rugissement

- Ce son est émis lors de la ventilation. (Lorsque le mode ventilation est combiné au mode REFROIDISSEMENT/CHAUFFAGE, il est uniquement possible d'arrêter le mode ventilation.) ► [Page 24](#)

■ Sifflement ou craquement

- Ce son provient de l'évacuation du streamer.

■ Bruissement

- Ce son est émis par la brosse à dépeussier lorsqu'elle frotte le filtre à air pour enlever la poussière présente sur ce dernier en mode NETTOYAGE DU FILTRE.

■ Cliquetement lorsque le climatiseur est en marche ou à l'arrêt

- Il s'agit du bruit de fonctionnement des composants électriques ou du clapet qui commande le réfrigérant.

■ Son ressemblant à un écoulement d'eau

- Ce son est produit par l'écoulement du réfrigérant dans le climatiseur.
- Il s'agit du bruit produit par le pompage de l'eau dans le climatiseur et que l'on entend lorsque l'eau est évacuée du climatiseur en mode refroidissement ou séchage.

■ Soufflement

- Ce son est produit lorsque la direction de l'écoulement du réfrigérant change dans le climatiseur.

■ Tic-tac

- Ce son est émis lorsque le climatiseur se dilate ou rétrécit légèrement en raison d'un changement de température.

■ Clic-clac

- Ce son provient de l'intérieur du climatiseur lorsque le ventilateur fonctionne avec la porte fermée. Ce bruit peut diminuer lorsque la fenêtre est ouverte ou lorsque le ventilateur est arrêté.

■ Sifflement

- Ce son provient de l'écoulement du réfrigérant lors du dégivrage.

Dépannage (pour le personnel d'entretien)

Avant de faire une demande de renseignements ou de réparation, effectuez les vérifications suivantes.
Si le problème persiste, consultez l'atelier de maintenance.

	<p>Aucun problème</p> <p>Ces situations ne sont pas des problèmes.</p>		<p>Vérification</p> <p>Veillez revérifier avant d'appeler un réparateur.</p>
---	---	---	---

Le climatiseur ne fonctionne pas

Situation	Description / vérification
Le climatiseur a été mis en marche pendant le NETTOYAGE DU FILTRE.	<input checked="" type="checkbox"/> • Le filtre à air revient en position normale. Patientez environ 3 minutes.
Le climatiseur a été mis en marche immédiatement après l'arrêt du NETTOYAGE DU FILTRE.	
Le climatiseur ne fonctionne pas. [Le témoin de FONCTIONNEMENT est éteint]	<input type="checkbox"/> • Le disjoncteur s'est-il déclenché ou un fusible est-il grillé? • Y a-t-il eu une panne de courant? • Y a-t-il des piles dans la télécommande? • L'adresse de l'unité intérieure correspond-elle à celle de la télécommande? Réglez l'adresse à nouveau. ► Page 34
Le climatiseur ne fonctionne pas. [Le témoin de FONCTIONNEMENT clignote]	<input type="checkbox"/> • Coupez l'alimentation à l'aide du disjoncteur, puis remettez le climatiseur en marche avec la télécommande. Si le témoin de FONCTIONNEMENT continue à clignoter, consultez le code d'erreur et contactez l'atelier de maintenance. ► Page 40

Le climatiseur s'arrête

Situation	Description / vérification
Le climatiseur s'arrête brusquement. [Le témoin de FONCTIONNEMENT est allumé]	<input checked="" type="checkbox"/> • Pour protéger le système, le climatiseur peut s'arrêter en cas de fluctuations de tension soudaines et importantes. Le climatiseur se remet en marche après 3 minutes environ.
Le climatiseur s'arrête brusquement. [Le témoin de FONCTIONNEMENT clignote]	<input type="checkbox"/> • L'entrée ou la sortie d'air de l'unité intérieure ou extérieure est-elle bloquée? Arrêtez le climatiseur et après avoir désactivé le disjoncteur, retirez l'obstacle. Rallumez ensuite le climatiseur à l'aide de la télécommande. Si le témoin de FONCTIONNEMENT continue à clignoter, consultez le code d'erreur et contactez l'atelier de maintenance. ► Page 40

Le climatiseur ne s'arrête pas

Situation	Description / vérification
Le climatiseur continue de fonctionner même après la fin du mode REFROIDISSEMENT, "SARARA" SEC ou REFROIDISSEMENT SEC.	<input checked="" type="checkbox"/> • Cela se produit lorsque l'unité est en mode PARE-MOISSURES AUTOMATIQUE. Lorsque vous souhaitez interrompre le mode PARE-MOISSURES à mi-parcours, appuyez sur  . Si le mode PARE-MOISSURES AUTOMATIQUE ne vous convient pas, réglez-le sur "Off (Arrêt)". ► Page 27
Le climatiseur continue de fonctionner alors que le mode de fonctionnement est terminé.	<input checked="" type="checkbox"/> <ul style="list-style-type: none"> ■ Juste après l'arrêt du climatiseur <ul style="list-style-type: none"> • Cela se produit lorsque le mode dégivrage (dégivrage nocturne) est en cours. (Lorsque la MINUTERIE DE CHAUFFAGE RAPIDE est activée.) ► Page 21 • Le ventilateur de l'unité extérieure continue de tourner pendant 1 minute environ pour protéger le système. ■ Lorsque le climatiseur est éteint <ul style="list-style-type: none"> • Lorsque la température extérieure est élevée, l'unité extérieure peut commencer à tourner pour protéger le système. • Lorsque la VENTILATION DE L'AIR D'ADMISSION PENDANT 24 HEURES est activée, le climatiseur poursuit la ventilation alors que le témoin de FONCTIONNEMENT est éteint, même après l'interruption d'un autre mode de fonctionnement. • Cela se produit lors de l'activation du chauffage préparatoire pour la MINUTERIE DE CHAUFFAGE RAPIDE. ► Page 21 • Cela se produit lorsque l'unité est en mode NETTOYAGE DU FILTRE. Patientez environ 11 minutes. ► Page 28

Dépannage (pour le personnel d'entretien)

La pièce ne se refroidit pas ou ne se chauffe pas

Situation	Description / vérification
Le climatiseur ne souffle pas d'air.	<ul style="list-style-type: none"> <input checked="" type="checkbox"/> ■ En mode CHAUFFAGE <ul style="list-style-type: none"> • La mise en température du climatiseur est en cours. Patientez 1 à 4 minutes. ■ En mode REFROIDISSEMENT / "SARARA" SEC / REFROIDISSEMENT SEC <ul style="list-style-type: none"> • Lorsque le débit d'air est réglé sur "AUTO", une fonction s'active pour éviter l'émission des odeurs contenues dans l'unité intérieure. Cela empêche l'air d'être diffusé immédiatement après le début du fonctionnement. Patientez environ 40 secondes. ► Page 14
Le climatiseur ne souffle pas d'air / le climatiseur souffle de l'air.	<ul style="list-style-type: none"> <input type="checkbox"/> ■ Le réglage du débit d'air est-t-il approprié? <ul style="list-style-type: none"> • Le réglage du débit d'air est-t-il bas, par ex., "Silencieux de l'unité intérieure" ou "1"? Augmentez le réglage du débit d'air. ■ Le réglage de la température est-t-il approprié? ■ Le réglage de la direction du flux d'air est-t-il approprié?
Le climatiseur souffle de l'air.	<ul style="list-style-type: none"> <input type="checkbox"/> • Un meuble est-il placé juste en dessous ou juste à côté de l'unité intérieure? • Le climatiseur est-il en mode ÉCONO? ► Page 25 • Les filtres à air sont-ils sales? • L'entrée ou la sortie d'air de l'unité intérieure ou extérieure est-elle bloquée? • La fenêtre ou la porte est-elle ouverte? • Le ventilateur aspirant tourne-t-il? • La ventilation et la climatisation sont-elles utilisées en même temps? ► Page 24

L'air dégage une odeur

Situation	Description / vérification
Une odeur émane du climatiseur.	<ul style="list-style-type: none"> <input checked="" type="checkbox"/> • Le climatiseur peut aspirer une odeur présente à l'extérieur. Interrompez le mode de fonctionnement humidification et déterminez l'origine de l'odeur afin d'y remédier. • Lorsque l'unité passe en mode de fonctionnement "SARARA" SEC, l'humidité peut augmenter temporairement, ce qui peut générer une odeur. • L'odeur de la pièce absorbée dans l'unité est évacuée en même temps que le flux d'air. Nous vous recommandons de faire nettoyer l'unité intérieure. Consultez l'atelier de maintenance. • Une odeur peut émaner de la sortie d'air en raison de la génération d'une petite quantité d'ozone. Cependant, cette quantité est infime et est sans danger pour la santé. • Cela se produit lorsque l'unité est en mode PARE-MOISSURES. ► Page 27

Sons fréquents

Situation	Description / vérification
L'unité est bruyante en mode de fonctionnement humidification.	<ul style="list-style-type: none"> <input checked="" type="checkbox"/> ■ Le bruit de fonctionnement est important <ul style="list-style-type: none"> • En mode CHAUFFAGE HUMIDE, l'unité d'humidification se met en marche et émet un son légèrement plus fort dans la pièce. Ce bruit est émis par le mode de fonctionnement humidification et s'intensifie avec l'augmentation du débit d'air. • En mode ventilation, de l'air frais est prélevé à l'extérieur. Le bruit extérieur peut sembler important. En outre, le bruit de fonctionnement devient légèrement plus fort. ► Page 24 ■ Le bruit de fonctionnement varie <ul style="list-style-type: none"> • Cela se produit lors de la mise en marche ou de l'arrêt du ventilateur d'humidification. • Le bruit extérieur peut être important.
L'unité intérieure est toujours bruyante même après l'arrêt du mode humidification.	<ul style="list-style-type: none"> <input checked="" type="checkbox"/> • Pour protéger le climatiseur, le ventilateur d'humidification continue de tourner pendant environ 3 minutes après l'arrêt du mode de fonctionnement.

Brouillard

Situation	Description / vérification
Du brouillard sort de l'unité intérieure.	<ul style="list-style-type: none"> <input checked="" type="checkbox"/> • Cela se produit lorsque l'air ambiant est refroidi sous forme de brouillard par le flux d'air froid en mode REFROIDISSEMENT ou dans un autre mode de fonctionnement. • Ce phénomène se produit car l'air ambiant est refroidi par l'échangeur thermique et se transforme en brouillard pendant le dégivrage.

Télécommande

Situation	Description / vérification
L'unité ne reçoit pas les signaux de la télécommande ou sa sensibilité est faible.	<input checked="" type="checkbox"/> • Les piles sont peut-être mortes. Remplacez toutes les piles par des piles AA.LR6 (alcalines) sèches et neuves. Pour obtenir plus d'informations, consultez la section "Préparation avant l'utilisation". ▶ Page 9
L'écran LCD est flou, ne fonctionne pas ou l'affichage est irrégulier.	
D'autres appareils électriques s'allument.	<input checked="" type="checkbox"/> • Si la télécommande active d'autres appareils électriques, éloignez-les et consultez l'atelier de maintenance.
2 climatiseurs s'allument en même temps.	<input checked="" type="checkbox"/> • Si vous ne souhaitez pas faire fonctionner 2 climatiseurs en même temps, modifiez le réglage de l'adresse. ▶ Page 34

Affichage

Situation	Description / vérification
Le climatiseur fonctionne alors que le témoin de FONCTIONNEMENT est éteint.	<input type="checkbox"/> • La luminosité des voyants de l'unité intérieure est-elle réglée sur "Off (Arrêt)"? ▶ Page 10
Les témoins de l'unité intérieure sont sombres.	<input type="checkbox"/> • La luminosité des témoins de l'unité intérieure est-elle réglée sur "Low (Faible)"? ▶ Page 10
Lors de la mise en marche du climatiseur, le témoin de FONCTIONNEMENT clignote pendant un certain temps, puis s'allume.	<input type="checkbox"/> • Consultez le code d'erreur et contactez l'atelier de maintenance. ▶ Page 40
Le témoin de la MINUTERIE clignote.	<input type="checkbox"/> • Nettoyez l'unité de streamer. ▶ Page 36
Le témoin PARE-MOISSURES / NETTOYAGE DU FILTRE clignote.	<input type="checkbox"/> • Nettoyez la boîte à poussière. ▶ Page 37
Le témoin PARE-MOISSURES / NETTOYAGE DU FILTRE clignote alors que la boîte à poussière est nettoyée.	<input type="checkbox"/> • Réinitialisez l'indicateur de nettoyage de la boîte à poussière. Si le témoin PARE-MOISSURES / NETTOYAGE DU FILTRE clignote toujours, consultez l'atelier de maintenance.

Fonctionnement PURIFICATION DE L'AIR STREAMER FLASH

Situation	Description / vérification
La section métallique de l'unité de streamer présente une trace de brûlure.	<input checked="" type="checkbox"/> • Cette trace est laissée par l'évacuation du streamer et est parfaitement normale.
Le fonctionnement PURIFICATION DE L'AIR STREAMER FLASH ne parvient pas à démarrer.	<input type="checkbox"/> • Le panneau avant est-il ouvert? Fermez le panneau avant. ▶ Page 35 <input type="checkbox"/> • L'unité de streamer est-elle bien installée?
Le bruit de l'évacuation du streamer s'est arrêté.	<input type="checkbox"/> • La pointe de l'aiguille de l'unité de streamer est-elle sale? Nettoyez l'aiguille. ▶ Page 36 <input type="checkbox"/> • L'évacuation du streamer est interrompue lorsque la température intérieure se rapproche de la température définie et que le débit d'air diminue.

Capteur ŒIL INTELLIGENT

Situation	Description / vérification
Le capteur ne répond pas.	<input type="checkbox"/> • Le capteur se réchauffe pendant environ 2 minutes après le début du fonctionnement. Patientez un moment. <input type="checkbox"/> • Le capteur ne détectera peut-être pas les petits mouvements, par ex., les mouvements des personnes endormies ou des enfants en bas âge. <input type="checkbox"/> • Le capteur ne fonctionnera peut-être pas correctement si la température intérieure est élevée. <input type="checkbox"/> • Même si la température intérieure est basse, le capteur ne détectera peut-être pas les personnes dont les vêtements sont froids, par ex., l'hiver, lorsqu'elles viennent tout juste de rentrer. Le capteur ne fonctionne pas bien, en particulier lorsque la personne porte des vêtements épais. <input type="checkbox"/> • Le capteur ne fonctionnera peut-être pas correctement lors de l'utilisation d'un chauffage au sol ou d'un tapis chauffant électrique. <input type="checkbox"/> • Assurez-vous que le panneau avant est bien installé. Si le panneau avant n'est pas complètement installé, la portée du capteur ŒIL INTELLIGENT peut être limitée. <input type="checkbox"/> • Si le panneau avant est sale, le capteur ne fonctionnera peut-être pas. Nettoyez le panneau avant. ▶ Page 35

Dépannage (pour le personnel d'entretien)

Fonctionnement NETTOYAGE DU FILTRE

Situation	Description / vérification
Le mode NETTOYAGE DU FILTRE ne fonctionne pas.	<ul style="list-style-type: none"> ✓ Afin de protéger les filtres à air, le fonctionnement NETTOYAGE DU FILTRE n'est pas effectué lorsque la température intérieure est de 10 °C ou moins. ► Page 29 • Cela se produit lorsque le témoin PARE-MOISSURES / NETTOYAGE DU FILTRE clignote. Nettoyez la boîte à poussière et réinitialisez son indicateur de nettoyage. ► Page 37
Le mode NETTOYAGE DU FILTRE met du temps à démarrer.	<ul style="list-style-type: none"> ✓ Cela permet de protéger le climatiseur. Après l'arrêt du mode humidification ou ventilation, le fonctionnement NETTOYAGE DU FILTRE ne démarre pas tant que le ventilateur d'humidification ne s'est pas arrêté. Patientez environ 15 minutes.
Le mode NETTOYAGE DU FILTRE ne s'arrête pas. [Le témoin PARE-MOISSURES / NETTOYAGE DU FILTRE est éteint]	<ul style="list-style-type: none"> ✓ ■ Après l'interruption manuelle du mode de fonctionnement <ul style="list-style-type: none"> • Le filtre à air revient en position normale. Patientez environ 3 minutes.
Le filtre à air se coince pendant le NETTOYAGE DU FILTRE.	<ul style="list-style-type: none"> ? • Vérifiez que la section filtrante du filtre à air n'est pas déformée. • Vérifiez que le filtre à air, le filtre désodorisant et purificateur d'air photocatalytique et la boîte à poussière sont bien installés. ► Page 37 - 39 <p>Si la section filtrante du filtre à air est déformée, consultez l'atelier de maintenance.</p>
Le climatiseur fait énormément de bruit en mode NETTOYAGE DU FILTRE.	
Le filtre à air est toujours sale même après le NETTOYAGE DU FILTRE.	<ul style="list-style-type: none"> ? • Y-a-t-il trop de poussière dans la boîte à poussière ? ► Page 37 • La graisse et le goudron provenant du tabac ne peuvent pas être entièrement éliminés. Nettoyez le filtre à air.

► Page 38

Autres

Situation	Description / vérification
Le climatiseur souffle de l'air froid au début du mode de fonctionnement "SARARA" SEC.	<ul style="list-style-type: none"> ✓ • Cela permet de réduire rapidement l'humidité.
Le climatiseur souffle de l'air chaud en mode HUMIDIFICATION "URURU".	<ul style="list-style-type: none"> ✓ • Le climatiseur peut entrer en mode CHAUFFAGE léger lorsque la température intérieure devient basse.
Les clapets ne se ferment pas lorsque le climatiseur est éteint.	<ul style="list-style-type: none"> ? • Quelqu'un a-t-il touché les clapets alors que le climatiseur fonctionnait? Rallumez le climatiseur et arrêtez-le à nouveau pour bien fermer les clapets.
Le climatiseur démarre brusquement et son comportement est étrange lorsqu'il fonctionne.	<ul style="list-style-type: none"> ? • Il est possible que le climatiseur ne fonctionne pas correctement en raison de la foudre ou de la radio. En cas de dysfonctionnement, coupez l'alimentation à l'aide du disjoncteur, puis remettez le climatiseur en marche avec la télécommande.

Remarques concernant les conditions de fonctionnement

- Le climatiseur consomme toujours une petite quantité d'électricité même lorsqu'il ne fonctionne pas.
- Si le climatiseur continue à fonctionner dans des conditions autres que celles indiquées dans le tableau ci-dessous,
 - Un dispositif de sécurité peut s'activer pour arrêter le climatiseur.
 - De la rosée peut se former sur l'unité intérieure et ruisseler lorsque le mode REFROIDISSEMENT ou "SARARA" SEC est sélectionné.

	REFROIDISSEMENT	"SARARA" SEC	CHAUFFAGE	HUMIDIFICATION "URURU"
Température extérieure	-10 à 43°C	18 à 42°C	-20 à 24°C	-10 à 24°C
Température intérieure	18 à 32°C	18 à 30°C	10 à 30°C	12 à 30°C
Humidité intérieure	80% max.	80% max.	70% max.	70% max.

Contactez immédiatement l'atelier de maintenance

AVERTISSEMENT

- **En cas d'anomalie (par ex., une odeur de brûlé), arrêtez le climatiseur et désactivez le disjoncteur.**
 - La poursuite du fonctionnement dans des conditions anormales peut entraîner des problèmes, des décharges électriques ou un incendie.
 - Consultez l'atelier de maintenance où vous avez acheté le climatiseur.
- **N'essayez pas de réparer ou de modifier le climatiseur vous-même.**
 - Un travail incorrect peut entraîner des décharges électriques ou un incendie.
 - Consultez l'atelier de maintenance où vous avez acheté le climatiseur.

Si l'un des symptômes suivants se manifeste, contactez immédiatement l'atelier de maintenance.

- Le cordon d'alimentation est anormalement chaud ou abîmé.
- Le climatiseur fait un bruit anormal lorsqu'il fonctionne.
- Le disjoncteur, un fusible ou le disjoncteur différentiel arrête fréquemment le climatiseur.
- Souvent, un interrupteur ou un bouton ne fonctionne pas correctement.
- Une odeur de brûlé émane du climatiseur.
- De l'eau fuit par l'unité intérieure.

Désactivez le disjoncteur et contactez l'atelier de maintenance.



- **Après une panne de courant**
 - Le climatiseur se remet automatiquement en marche après 3 minutes environ. Vous devez patienter un instant.
 - Lorsque le mode AUTO RESTART (DÉMARRAGE AUTOMATIQUE) est réglé sur "Off (Arrêt)", allumez le climatiseur à l'aide de la télécommande.
- **Foudre**
 - S'il est possible que la foudre frappe dans le voisinage, arrêtez le climatiseur et désactivez le disjoncteur pour protéger le système.
- **En cas d'inutilisation prolongée**
 - 1) Activez le mode PARE-MOISSISSURES lorsqu'il fait soleil pour bien sécher l'intérieur de l'unité. (Pour activer le mode PARE-MOISSISSURES, consultez la.  **Page 27**)
 - 2) Une fois le climatiseur arrêté, désactivez le disjoncteur.
 - 3) Retirez les piles de la télécommande.
 - Pour pouvoir réutiliser le climatiseur, activez le disjoncteur. Le climatiseur vérifie que chaque pièce fonctionne.

Conditions pour la mise au rebut



Votre produit et les piles fournies avec la télécommande sont marqués du symbole ci-contre. Ce symbole signifie que les appareils électriques et électroniques et les piles doivent être éliminés séparément des ordures ménagères non triées. En ce qui concerne les piles, un symbole chimique peut être imprimé sous le symbole. Ce symbole chimique signifie que la pile contient un métal lourd au-delà d'une certaine concentration. Symboles chimiques possibles:

■ **Pb : plomb (> 0,004 %)**

N'essayez pas de démonter vous-même l'appareil: le démontage du produit ainsi que le traitement du réfrigérant, de l'huile et d'autres composants doivent être effectués par un installateur qualifié, en accord avec les réglementations locales et nationales en vigueur. Les unités et piles jetables doivent être apportées à des installations spécialisées dans le réemploi, le recyclage ou le retraitement. Au travers d'une mise au rebut correcte, vous contribuez à éviter les conséquences potentiellement néfastes sur l'environnement et la santé. Veuillez contacter votre installateur ou les autorités locales pour obtenir plus d'informations.

Informations importantes relatives au réfrigérant utilisé

- Ce produit contient des gaz à effet de serre fluorés encadrés par le protocole de Kyoto.
Type de réfrigérant: **R32**
Valeur du GWP⁽¹⁾: **550 ***
(1) GWP = potentiel de réchauffement global
- Des inspections périodiques de fuites de réfrigérant peuvent être exigées en fonction de la législation européenne ou locale. Veuillez contacter votre distributeur local pour plus d'informations.
* Cette valeur est basée sur la réglementation sur le gaz F (824/2006).



DAIKIN INDUSTRIES, LTD.

Head office:
Umeda Center Bldg., 2-4-12, Nakazaki-Nishi,
Kita-ku, Osaka, 530-8323 Japan

Tokyo office:
JR Shinagawa East Bldg., 2-18-1, Konan,
Minato-ku, Tokyo, 108-0075 Japan
http://www.daikin.com/global_ac/

DAIKIN EUROPE N.V.

Zandvoordestraat 300, B-8400 Oostende, Belgium



Two-dimensional bar code is a code
for manufacturing.

3P338603-1C M12B405B (1310) HTI